

ΓΕΝΙΚΕΣ ΟΔΗΓΙΕΣ ΑΣΦΑΛΕΙΑΣ

Φροντίστε να Διαβάσετε, να Κατανοήσετε και να Τηρήσετε όλες τις Οδηγίες πολύ Προσεκτικά Πριν Εγκαταστήσετε και Χρησιμοποιήσετε το Προϊον. Να φυλαχτεί για μελλοντική αναφορά.

ΠΙΣΙΝΑ ΠΟΛΥΤΕΛΕΙΑΣ CLEAR VIEW PRISM FRAME™

14' X 42" (427cm X 107cm)

16' X 48" (488cm X 122cm)



Μόνο για λόγους απεικόνισης.

Μην παραλείψετε να δοκιμάσετε και τα ακολουθα εξαιρετικά προϊόντα της Intex: Πισίνες, Εξαρτήματα Πισίνας, Φουσκωτες Πισίνες και Παιχνίδια Σπιτιού, Στρώματα Αερα και Βαρκες, τα οποία διατίθενται μεσω των εμπορικων αντιπροσωπων μας η του δικτυακου τοπου μας. Λόγω της πολιτικής συνεχούς βελτίωσης των προϊόντων της, η Intex διατηρεί το δικαίωμα τροποποίησης των προδιαγραφών και της εμφάνισης, κάτι που ενδέχεται να οδηγήσει σε ενημερώσεις του εγχειριδίου οδηγιών, χωρίς προηγούμενη ενημέρωση.

INTEX®

©2022 Intex Marketing Ltd. - Intex Development Co. Ltd. - Intex Recreation Corp. All rights reserved/Tous droits réservés/Todos los derechos reservados/Alle Rechte vorbehalten. Printed in China/Imprimé en Chine/Impreso en China/Gedruckt in China.

©™ Trademarks used in some countries of the world under license from/©™ Marques utilisées dans certains pays sous licence de/ Marcas registradas utilizadas en algunos países del mundo bajo licencia de/Warenzeichen verwendet in einigen Ländern der Welt in Lizenz von/Intex Marketing Ltd. to/à/a/an Intex Development Co. Ltd., Hong Kong & Intex Recreation Corp., P.O. Box 1440, Long Beach, CA 90801 • Distributed in the European Union by/Distribué dans l'Union Européenne par/Distribuido en la unión Europea por/ Vertrieb in der Europäischen Union durch/Intex Trading B.V., Ettenseweg 46, 4706 PB Roosendaal - The Netherlands • Distributed in the UK by Unitex Service (UK) Limited, 21 Holborn Viaduct, London EC1A 2DY, UK. www.intexcorp.com

ΟΔΗΓΙΕΣ ΧΡΗΣΗΣ

ΠΙΝΑΚΑΣ ΠΕΡΙΕΧΟΜΕΝΩΝ

Προειδοποιήσεις / Γενικές οδηγίες ασφαλείας.....	3-4
Κωδικοί εξαρτημάτων.....	5
Οδηγίες εγκατάστασης.....	6-10
Φροντίδα πισίνας και χημικά.....	10
Αντιμετώπιση προβλημάτων.....	10
Αποθήκευση μεγάλης διάρκειας.....	11
Προετοιμασία χειμώνα.....	12
Γενική υδατική ασφάλεια.....	12
Περιορισμένη εγγύηση.....	13

Ειδική εισαγωγική σημείωση:

Ευχαριστούμε για την αγορά της πισίνας και του σκελετού πισίνας της Intex. Παρακαλούμε, διαβάστε το παρόν εγχειρίδιο, πριν από την εγκατάσταση της πισίνας και του σκελετού της. Αυτές οι πληροφορίες θα σας βοηθήσουν να επιμηκύνετε τη διάρκεια ζωής της πισίνας και να την κάνετε ασφαλέστερη για την αναψυχή της οικογένειάς σας. Για τη συναρμολόγηση της πισίνας και του σκελετού της απαιτείται μια ομάδα 2-3 ατόμων. Εάν τα άτομα είναι περισσότερα, η εγκατάσταση θα ολοκληρωθεί ταχύτερα. Δεν απαιτούνται εργαλεία για τη συναρμολόγηση.

ΣΗΜΑΝΤΙΚΟΙ ΚΑΝΟΝΕΣ ΑΣΦΑΛΕΙΑΣ

Διαβάστε, κατανοήστε και τηρείτε επιμελώς όλες τις οδηγίες, πριν από την εγκατάσταση και τη χρήση του προϊόντος.

⚠ ΠΡΟΕΙΔΟΠΟΙΗΣΗ

- **Απαιτείται ανά πάσα στιγμή η συνεχής και επαρκής επίβλεψη των παιδιών και των αμεα από ενήλικα.**
- Ασφαλίστε όλες τις πόρτες, τα παράθυρα και τους φράχτες ασφαλείας, προκειμένου να αποτραπεί η μη επιτρεπόμενη, ακούσια και μη επιβλεπόμενη είσοδος στην πισίνα.
- Τοποθετήστε ένα φράγμα ασφαλείας που θα αποτρέπει την πρόσβαση μικρών παιδιών και κατοικίδιων στην πισίνα.
- Η πισίνα και τα εξαρτήματά της μπορούν να συναρμολογηθούν και να αποσυναρμολογηθούν μόνο από ενήλικες.
- Μη βουτάτε, κάνετε άλματα ή σουλήθρα σε υπέργεια πισίνα ή οποιαδήποτε άλλη ρηχή ποσότητα νερού.
- Εάν η πισίνα δεν εγκατασταθεί σε επίπεδο, συμπαγές έδαφος ή γεμίσει με υπερβολικά μεγάλη ποσότητα νερού, ενδέχεται να καταρρεύσει, με συνέπεια τον κίνδυνο να παρασύρει τα άτομα που βρίσκονται μέσα σε αυτήν.
- Μη στηρίζετε, κάθεστε ιππασί ή ασκείτε πίεση στον φουσκωτό δακτύλιο ή το άνω χείλος της πισίνας, διότι ενέχει κίνδυνο τραυματισμού ή πλημμύρας. Μην επιτρέπετε σε κανέναν να καθίσει, να σκαρφλώσει ή να καθίσει ιππασί στις πλευρές της πισίνας.
- Απομακρύνετε όλα τα παιχνίδια και τις συσκευές επίπλευσης, εντός και γύρω από την πισίνα, όταν αυτή δε χρησιμοποιείται. Τα αντικείμενα στην πισίνα προσελκύουν τα μικρά παιδιά.
- Κρατήστε παιχνίδια, καρεκλες, τραπέζια ή οποιοδήποτε αντικείμενο στο οποίο ένα παιδί μπορεί να αναρριχηθεί, τουλάχιστον 4 ποδια μακριά από την πισίνα.
- Διατηρείτε εξοπλισμό διάσωσης κοντά στην πισίνα και αναρτήστε τους αριθμούς εκτάκτου ανάγκης κοντά στο τηλέφωνο που βρίσκεται πλησιέστερα σε αυτήν. Παραδείγματα εξοπλισμού διάσωσης: Στρόγγυλο σωσίβιο με προσαρτημένο σχοινί και γερό, άκαμπο πόλο, μήκους τουλάχιστον 3,66 μέτρων (12').
- Μην κολυμπάτε ποτέ μόνοι και μην αφήνετε άλλους να κολυμπούν μόνοι.
- Διατηρείτε την πισίνα σας καθαρή και διαυγή. Ο πάτος της πισίνας θα πρέπει να φαίνεται ανά πάσα στιγμή, από το εξωτερικό φράγμα της πισίνας.
- Σε περίπτωση νυκτερινής κολύμβησης, χρησιμοποιείτε ορθά εγκαταστημένο τεχνητό φωτισμό για να φωτίσετε τις πινακίδες ασφαλείας, τις σκάλες, τη βάση της πισίνας και τα μονοπάτια.
- Μην πλησιάζετε την πισίνα εάν καταναλώσετε αλκοόλ ή φάρμακα/ναρκωτικά.
- Διατηρείτε τα παιδιά μακριά από τα καλύμματα της πισίνας, προκειμένου να αποφευχθεί εγκλωβισμός, πνιγμός ή άλλος σοβαρός τραυματισμός.
- Τα καλύμματα της πισίνας θα πρέπει να απομακρύνονται πλήρως, πριν από τη χρήση της. Τα παιδιά και οι ενήλικες δεν είναι ορατοί κάτω από το κάλυμμα της πισίνας.
- Μην καλύπτετε την πισίνα εάν εσείς ή κάποιος άλλος βρίσκεται μέσα σε αυτή.
- Διατηρείτε την πισίνα και την περιοχή γύρω από αυτήν καθαρή, προκειμένου να αποφευχθούν ολισθήσεις και πτώσεις ή πτώση αντικειμένων που θα μπορούσε να προκαλέσει τραυματισμό.
- Προστατεύετε τους χρήστες της πισίνας από ασθένειες που σχετίζονται με το νερό της πισίνας, διατηρώντας το νερό της ασφαλές για χρήση. Μην καταπίνετε το νερό της πισίνας. Τηρείτε τους κανόνες υγιεινής.
- Οι πισίνες υποκεινται σε καταπόνηση και φθορα, εάν δεν συντηρούνται σωστά. Συντηρείτε σωστά την πισίνα σας. Ορισμένοι τυποί φθορας ενδέχεται να επιφέρουν βλαβες στην πισίνα. Οι βλαβες ίσως προκαλέσουν διαρροη μεγάλων ποσοτήτων νερού από την πισίνα.
- Η συγκεκριμένη πισίνα ενδεικνύται για χρήση μόνο σε εξωτερικό χώρο.
- Όταν η πισίνα δεν χρησιμοποιείται για μεγαλύτερο χρονικό διάστημα, αδειάστε την πλήρως και αποθηκεύστε την άδεια, με τέτοιο τρόπο, έτσι ώστε να μη συσσωρεύεται το νερό της βροχής ή οποιασδήποτε άλλης πηγής μέσα σε αυτή. Βλ. οδηγίες αποθήκευσης.
- Για όσο διάστημα χρησιμοποιείτε την πισίνα, θα πρέπει να λειτουργείτε την αντλία φίλτρου για να εξασφαλίσετε ότι το νερό αλλάζει τουλάχιστον μια φορά τη μερα. Συμβουλευτείτε τις οδηγίες χρήσης της αντλίας για να υπολογίσετε τις απαραίτητες ώρες λειτουργίας.

ΤΑ ΠΡΟΣΤΑΤΕΥΤΙΚΑ ΚΙΓΚΛΙΔΩΜΑΤΑ ΚΑΙ ΚΑΛΥΜΜΑΤΑ ΤΗΣ ΠΙΣΙΝΑΣ ΔΕΝ ΥΠΟΚΑΘΙΣΤΟΥΝ ΤΗ ΣΥΝΕΧΗ ΚΑΙ ΑΠΟΤΕΛΕΣΜΑΤΙΚΗ ΕΠΙΒΛΕΨΗ ΤΩΝ ΠΑΙΔΙΩΝ ΑΠΟ ΕΝΗΛΙΚΟΥΣ. Η ΠΙΣΙΝΑ ΔΕΝ ΠΑΡΕΧΕΤΑΙ ΜΕ ΝΑΥΑΓΟΣΩΣΤΗ. ΣΥΝΕΠΩΣ, ΟΙ ΕΝΗΛΙΚΕΣ ΘΑ ΠΡΕΠΕΙ ΝΑ ΛΕΙΤΟΥΡΓΟΥΝ ΩΣ ΝΑΥΑΓΟΣΩΣΤΕΣ Ή ΕΠΙΤΗΡΗΤΕΣ ΚΑΙ ΝΑ ΔΙΑΦΥΛΑΤΤΟΥΝ ΤΗ ΖΩΗ ΟΛΩΝ ΤΩΝ ΧΡΗΣΤΩΝ ΤΗΣ ΠΙΣΙΝΑΣ, ΙΔΙΕΤΑΙΡΑ ΤΩΝ ΠΑΙΔΙΩΝ, ΕΝΤΟΣ ΚΑΙ ΓΥΡΩ ΑΠΟ ΤΗΝ ΠΙΣΙΝΑ.

Η ΑΠΟΦΥΓΗ ΤΗΡΗΣΗΣ ΤΩΝ ΠΑΡΑΠΑΝΩ ΚΑΝΟΝΩΝ ΜΠΟΡΕΙ ΝΑ ΕΠΙΦΕΡΕΙ ΚΑΤΑΣΤΡΟΦΗ ΠΕΡΙΟΥΣΙΑΣ, ΣΟΒΑΡΟ ΤΡΑΥΜΑΤΙΣΜΟ Η' ΘΑΝΑΤΟ.

Προσοχή:

Ο ιδιοκτήτης της πισίνας είναι υποχρεωμένος βάσει των κανονισμών να περιφράξει το χώρο της πισίνας για να μην μπορούν να πλησιάσουν παιδιά και να τηρησει πιθανόν και άλλους κανονισμούς ασφαλείας. Ζητείστε τις πληροφορίες από τις αρχές.

ΓΕΝΙΚΕΣ ΟΔΗΓΙΕΣ ΑΣΦΑΛΕΙΑΣ

Φροντίστε να Διαβάσετε, να Κατανοήσετε και να Τηρήσετε όλες τις Οδηγίες πολυ Προσεκτικά Πριν Εγκαταστήσετε και Χρησιμοποιήσετε το Προϊόν. Οι παρούσες προειδοποιήσεις, οδηγίες και υποδείξεις ασφαλείας αναφέρονται σε ορισμένους κοινούς κινδύνους, ωστόσο, δεν μπορούν να καλύψουν κάθε επικινδυνότητα ή κίνδυνο, σε κάθε περίπτωση. Να είστε πάντοτε προσεκτικοί και να χρησιμοποιείτε κοινή λογική και σωστή αξιολόγηση, όταν απολαμβάνετε δραστηριότητες στο νερό. Να φυλαχτεί για μελλοντική αναφορά. Η συσκευασία θα πρέπει να διαβαστεί προσεκτικά και να φυλαχτεί για μελλοντική αναφορά. Βλέπετε συμπληρωματικές προειδοποιήσεις στο προϊόν.

Γενικά

- Ελέγχετε τακτικά τους πύρους, τους κοχλίες και/ή τις βίδες για σκουριά, θραύσματα ή αιχμηρές ακμές, ειδικά στις προσβάσιμες επιφάνειες, προκειμένου να αποφευχθούν ενδεχόμενοι τραυματισμοί.

Ασφάλεια ατόμων που δεν γνωρίζουν κολύμπι

- Απαιτείται η συνεχής, ενεργή και προσεκτική επίβλεψη από ικανό ενήλικα των ατόμων που δε γνωρίζουν καθόλου ή δε γνωρίζουν καλό κολύμπι, ανά πάσα στιγμή (να θυμάστε πως τα παιδιά κάτω των πέντε ετών βρίσκονται σε μεγαλύτερο κίνδυνο πνιγμού).
- Ορίστε κάποιον ικανό ενήλικα ως επιτηρητή της πισίνας, όταν αυτή βρίσκεται σε χρήση.
- Τα άτομα που δε γνωρίζουν καθόλου ή δε γνωρίζουν καλό κολύμπι θα πρέπει να φορούν εξοπλισμό ατομικής προστασίας, όταν χρησιμοποιούν την πισίνα.
- Όταν η πισίνα δε χρησιμοποιείται ή όταν δεν υπάρχει επιτήρηση, απομακρύνετε όλα τα παιχνίδια από αυτήν και από τον περιβάλλοντα χώρο, έτσι ώστε να μην προσελκύει τα παιδιά.

Διατάξεις ασφαλείας

- Συνιστάται η εγκατάσταση διαχωριστικού (και η ασφάλιση όλων των θυρών και παραθύρων, όπου απαιτείται) για την αποτροπή της μη επιτρεπόμενης πρόσβασης στην πισίνα.
- Τα διαχωριστικά, τα καλύμματα πισίνας, οι συναγερμοί πισίνας ή παρόμοιες διατάξεις ασφαλείας αποτελούν βοηθήματα, ωστόσο δεν υποκαθιστούν τη συνεχή επίβλεψη ενός ικανού ενήλικα.

Εξοπλισμός ασφαλείας

- Συνιστάται η ύπαρξη εξοπλισμού διάσωσης (π.χ. στρογγυλού σωσιβίου με προσαρτημένο σχοινί) κοντά στην πισίνα.
- Διατηρείτε ένα τηλέφωνο που να λειτουργεί μαζί με μια λίστα τηλεφωνικών αριθμών εκτάκτου ανάγκης κοντά στην πισίνα.

Ασφαλής χρήση της πισίνας

- Ενθαρρύνετε όλους της χρήστες, ειδικά τα παιδιά, να μάθουν κολύμπι.
- Μάθετε τεχνικές Βασικής Υποστήριξης Ζωής (καρδιοπνευμονική ανάνηψη - CPR) και ανανεώνετε τακτικά τις γνώσεις σας. Σε περίπτωση εκτάκτου ανάγκης, ενδέχεται να σωθεί μια ζωή.
- Ενημερώστε όλους τους χρήστες της πισίνας, συμπεριλαμβανομένων των παιδιών, για τον τρόπο δράσης σε περίπτωση έκτακτης ανάγκης.
- Μην κάνετε ποτέ βουτιά σε ρηχά νερά. Αυτό μπορεί να οδηγήσει σε σοβαρό τραυματισμό ή θάνατο.
- Μη χρησιμοποιείτε την πισίνα, αφού καταναλώσετε αλκοόλ ή φάρμακα που θα μπορούσαν να επηρεάσουν την ικανότητά σας να την χρησιμοποιήσετε με ασφάλεια.
- Όταν χρησιμοποιούνται καλύμματα πισίνας, αφαιρέστε τα πλήρως από αυτήν, προτού εισέλθετε στην πισίνα.
- Προστατεύετε τους χρήστες της πισίνας από ασθένειες που σχετίζονται με το νερό της πισίνας, διατηρώντας το νερό της καθαρό και υγιεινό. Συμβουλευτείτε τις οδηγίες επεξεργασίας νερού, στο εγχειρίδιο χρήστη.
- Αποθηκεύετε τις χημικές ουσίες (π.χ. επεξεργασίας νερού, προϊόντα καθαρισμού ή απολύμανσης) μακριά από σημεία, στα οποία έχουν πρόσβαση τα παιδιά.
- Οι αφαιρούμενες σκάλες θα πρέπει να τοποθετούνται σε οριζόντια επιφάνεια.
- Λαμβάνετε υπόψη και τηρείτε τις προειδοποιήσεις και τις οδηγίες που αναγράφονται στις πινακίδες ασφαλείας στα τοιχώματα της πισίνας.

ΣΧΕΔΙΟ ΘΕΣΕΩΝ ΤΩΝ ΞΕΧΩΡΙΣΤΩΝ ΕΞΑΡΤΗΜΑΤΩΝ

Πριν τη συναρμολόγηση του προϊόντος σας, παρακαλούμε διαθέστε μερικά λεπτά για να ελέγξετε τα περιεχόμενα και να εξοικιωθείτε με όλα τα μέρη.

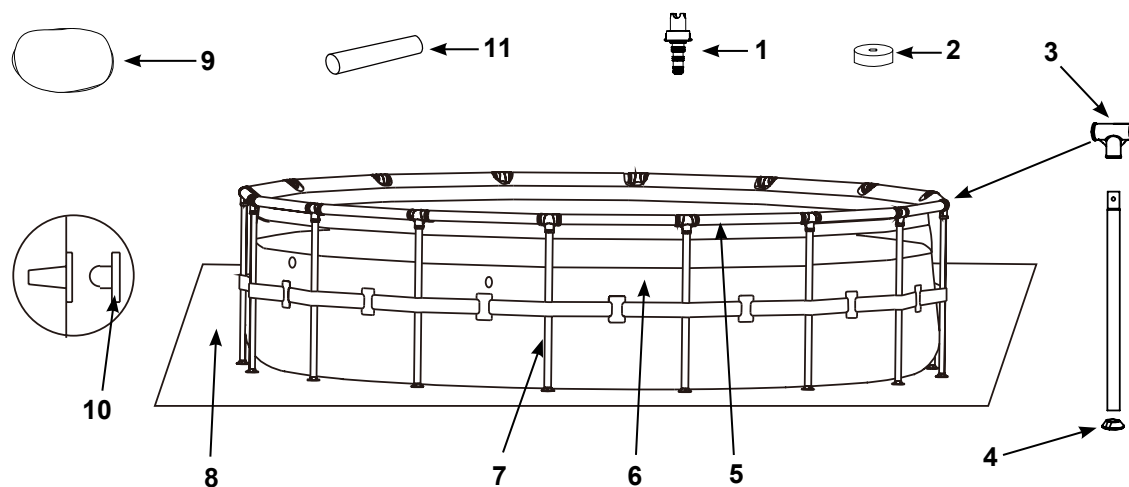

14' (427cm) & 16' (488cm) μοντελα

ΣΗΜΕΙΩΣΗ: Τα σχήματα παρέχονται μόνο για λόγους αναφοράς. Το πραγματικό προϊόν ενδέχεται να διαφέρει. Δε βρίσκεται υπό κλίμακα. (Ο αριθμός των πλευρων ποικίλλει αναλογως του μεγεθους της πισινας).

ΤΕΜΑΧΙΟ ΑΡ.	ΠΕΡΙΓΡΑΦΗ	14' X 42" (427CM X 107CM)		16' X 48" (488CM X 122CM)	
		ΠΟΣΟΤΗΤΑ	ΑΡ. ΕΞΑΡΤΗΜΑΤΟΣ	ΠΟΣΟΤΗΤΑ	ΑΡ. ΕΞΑΡΤΗΜΑΤΟΣ
1	ΕΥΝΔΕΣΜΟΣ ΑΠΟΣΤΡΑΓΓΙΣΗΣ	1	10201	1	10201
2	ΠΩΜΑ ΒΑΛΒΙΔΑΣ ΑΠΟΣΤΡΑΓΓΙΣΗΣ	1	10649	1	11044
3	ΕΥΝΔΕΣΜΟΣ T	14	12802	16	12802
4	ΚΑΠΑΚΙ ΠΟΔΙΟΥ	14	12465	16	12465
5	ΚΑΘΕΤΗ ΑΧΤΙΝΑ	14	12809	16	12809
6	ΜΟΥΣΑΜΑΣ ΠΙΣΙΝΑΣ (ΠΩΜΑ ΒΑΛΒΙΔΑΣ ΑΠΟΣΤΡΑΓΓΙΣΗΣ ΠΕΡΙΛΑΜΒΑΝΕΤΑΙ)	1	13197	1	12971A
7	ΚΑΠΑΚΙ ΠΑΛΛΟΥΚΙ	14	12828	16	12829
8	ΚΑΡΑΒΟΠΑΝΟ ΓΙΑ ΧΑΜΩ	1	10080	1	18927
9	ΚΑΛΥΜΜΑ ΠΙΣΙΝΑΣ	1	11054	1	10754
10	ΤΑΠΑ ΓΙΑ ΤΟ ΑΝΟΙΓΜΑ ΤΟΥ ΔΙΧΤΥΟΥ (1 ΕΠΙ ΠΛΕΟΝ)	3	10127	-	-
11	ΣΩΛΗΝΑΣ ΤΥΛΙΓΜΑΤΟΣ	4	13009	2	13009

ΣΥΝΑΜΟΛΟΓΗΣΗ ΠΙΣΙΝΑΣ

ΣΗΜΑΝΤΙΚΕΣ ΠΛΗΡΟΦΟΡΙΕΣ ΠΕΡΙ ΕΠΙΛΟΓΗΣ ΧΩΡΟΥ ΚΑΙ ΠΡΟΕΤΟΙΜΑΣΙΑΣ ΕΔΑΦΟΥΣ

ΠΡΟΕΙΔΟΠΟΙΗΣΗ

- Το σημείο εγκατάστασης της πισίνας θα πρέπει να σας επιτρέπει να ασφαλίστε όλες τις πόρτες, τα παράθυρα και τους φράχτες ασφαλείας, προκειμένου να αποτραπεί η μη επιτρεπόμενη, ακούσια και μη επιβλεπόμενη είσοδος στην πισίνα.
- Τοποθετήστε ένα φράγμα ασφαλείας που θα αποτρέπει την πρόσβαση μικρών παιδιών και κατοικίδιων στην πισίνα.
- Εάν η πισίνα δεν εγκατασταθεί σε επίπεδο, οριζόντιο και συμπαγές έδαφος και δεν συναρμολογηθεί και γεμίσει με νερό, σύμφωνα με τις παρακάτω οδηγίες, τότε ενδέχεται να καταρρεύσει, με κίνδυνο να παρασύρει τα άτομα που βρίσκονται μέσα σε αυτήν, προκαλώντας σοβαρό τραυματισμό ή υλικές ζημιές.
- Κίνδυνος ηλεκτροπληξίας: Συνδέετε την αντλία φίλτρου ν μόνο σε γειωμένη πρίζα που διαθέτει διακόπτη κυκλώματος βλάβης γείωσης (GFCI) ή διάταξη προστασίας ρεύματος διαρροής (RCD). Για να μειωθεί ο κίνδυνος ηλεκτροπληξίας, μη χρησιμοποιείτε καλώδια επέκτασης, χρονοδιακόπτες, αντάπτορες ή μετατροπείς για τη σύνδεση της αντλίας στην παροχή ρεύματος. Διασφαλίστε τη διαθεσιμότητα της κατάλληλης πρίζας. Τοποθετήστε το προϊόν με τέτοιο τρόπο, ώστε να μην φθαρεί/καταστραφεί από χορτοκοπτικό, θαμνοκοπτικό ή άλλο εξοπλισμό. Ανατρέξτε στο εγχειρίδιο της αντλίας φίλτρου για πρόσθετες προειδοποιήσεις και οδηγίες.
- Κίνδυνος σοβαρού τραυματισμού: Μην επιχειρήσετε να συναρμολογήσετε την πισίνα υπό συνθήκες έντονου αέρα.

Επιλέξτε κάποια υπαίθρια τοποθεσία για την πισίνα, έχοντας υπόψη της εξής απαιτήσεις:

1. Η περιοχή, όπου θα εγκατασταθεί η πισίνα θα πρέπει να είναι απολύτως επίπεδη και ευθυγραμμισμένη. Μην εγκαθιστάτε την πισίνα σε πλαγιά ή κεκλιμένη επιφάνεια.
2. Η επιφάνεια του εδάφους πρέπει να είναι συμπαγής και αρκετά γερή για να αντέξει την πίεση και το βάρος της ολοκληρωμένης και γεμάτης πισίνας. Μην εγκαθιστάτε την πισίνα σε λάσπη, άμμο, μαλακό ή χαλαρό χώμα.
3. Μην εγκαταστήσετε την πισίνα σε κατάστρωμα, μπαλκόνι ή πλατφόρμα που θα μπορούσε να καταρρεύσει από το βάρος της γεμάτης πισίνας.
4. Η πισίνα απαιτεί ελεύθερη απόσταση τουλάχιστον 4 ποδιών από τυχόν αντικείμενα, στα οποία ενδέχεται να σκαρφάλωσει ένα παιδί για να αποκτήσει πρόσβαση στην πισίνα.
5. Το γρασίδι κάτω από την πισίνα θα καταστραφεί. Η πισίνα θα καταστρέψει στο γρασίδι.
6. Απομακρύνετε καταρχήν όλα τα άγρια χορτάρια. Ορισμένοι τύποι γρασιδιού, όπως οι ποικιλίες St. Augustine και Bermuda, ενδέχεται να διαπεράσουν την επένδυση της πισίνας. Όταν το γρασίδι διαπερνά την επένδυση της πισίνας, αυτό δεν οφείλεται σε ελάττωμα κατασκευής και, συνεπώς, δεν καλύπτεται από την εγγύηση.
7. Η περιοχή θα πρέπει να διευκολύνει την αποστράγγιση του νερού της πισίνας, μετά από κάθε χρήση και/ή πριν από μακροπρόθεσμη αποθήκευση.

ΠΡΟΣΟΧΗ

Προτού επιτρέψετε τη χρήση της πισίνας, συγκεντρώστε την οικογένεια και ορίστε κανόνες οι οποίοι θα περιλαμβάνουν, τουλάχιστον, τους σημαντικούς κανόνες ασφαλείας και γενικές πληροφορίες ασφαλείας περι κολυμβήσης που περιλαμβάνονται στο παρόν εγχειρίδιο. Ανατρέχετε στους κανόνες σε τακτική βάση και ενημερώνετε πάντα όλους τους χρήστες της πισίνας, συμπεριλαμβανομένων των επισκεπτών.

ΣΥΝΑΜΟΛΟΓΗΣΗ ΠΙΣΙΝΑΣ (συνέχεια)

ΠΡΟΕΤΟΙΜΑΣΙΑ ΕΔΑΦΟΥΣ

Επιλέξτε μια υπαίθρια τοποθεσία για την πισίνα, η οποία θα πρέπει να είναι επίπεδη και σε βάση σκυροδέματος. Εάν δεν υπάρχει κάποια βάση σκυροδέματος, ακολουθήστε τις παρακάτω οδηγίες, προκειμένου να προετοιμάσετε το χώρο εγκατάστασης. Είναι σημαντικό να ζητήσετε συμβουλή από κάποιον επαγγελματία (οικοδόμο ή κηπουρό), προτού προετοιμάσετε το έδαφος.

ΣΗΜΕΙΩΣΗ: Τα εργαλεία δεν περιλαμβάνονται στη συσκευασία.

1. Οριοθέτηση της περιοχής εγκατάστασης

- Μόλις επιλέξετε την περιοχή εγκατάστασης, τοποθετήστε τον πάσσαλο στο κέντρο του σημείου όπου θα εγκατασταθεί η πισίνα. Στερεώστε ένα σχοινί για να κεντράρετε τον πάσσαλο. Μετρήστε το μήκος A με το σχοινί και δέστε έναν μαρκαδόρο ή μια ράβδο στην άκρη του σχοινού.

Μαρκαρώστε την περιφέρεια της πισίνας με το μαρκαδόρο ή το ραβδί (βλ. **σχέδιο 1**).

- A= Ακτίνα της περιοχής γρασιδιού που θα πρέπει να απομακρυνθεί και να γίνει επίπεδη.
Για πισίνα 14' (427cm), A = 7'9" (236.2cm)
Για πισίνα 16' (488cm), A = 8'9" (266.7cm)

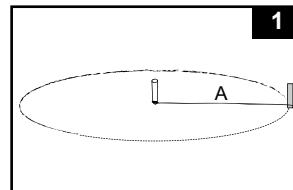

2. Καθαρισμός της περιοχής εγκατάστασης

- Απομακρύνετε όλο το γρασίδι, τις πέτρες και τα ξύλα από την μαρκαρισμένη περιοχή. Απομακρύνετε και το μαρκαδόρο ή το ραβδί.

3. Ισοπέδωση εδάφους

- Εντοπίστε το χαμηλότερο σημείο στην περιοχή εγκατάστασης της πισίνας. Ισοπεδώστε ολόκληρη την περιοχή, όπου θα εγκατασταθεί η πισίνα, εξομαλύνοντας τα ανισόπεδα σημεία και φέρνοντάς τα στο ίδιο επίπεδο, με αυτό του χαμηλότερου σημείου. Απομακρύνετε πάντοτε το υλικό από την κορυφή της πλαγιάς αντί να γεμίζετε τις τρύπες, προκειμένου να πετύχετε μεγαλύτερη σταθερότητα και ανθεκτικότητα. Μόλις ισοπεδωθούν όλες οι περιοχές και απομακρυνθεί το χώμα που περισσεύει, τότε μπορείτε να γεμίσετε τυχόν μικρά βαθουλώματα (με καθαρισμένο χώμα), τα οποία θα πρέπει να έρθουν στο ίδιο επίπεδο με τα υπόλοιπα σημεία. Συμπιέζετε και ισοπεδώνετε πάντοτε το χώμα στη συνέχεια (βλ. **σχέδιο 2.1**).
- Χρησιμοποιήστε ένα μεγάλο χάρακα (αλουμινίου ή ξύλινο) και ένα αλφάδι. Ισοπεδώστε το έδαφος δημιουργώντας τετράγωνα (ή ορθογώνια) και τοποθετώντας τον χάρακα στην επιλεγμένη και καθαρισμένη περιοχή (βλ. **σχέδιο 2.2**).

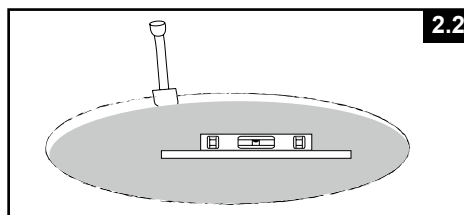
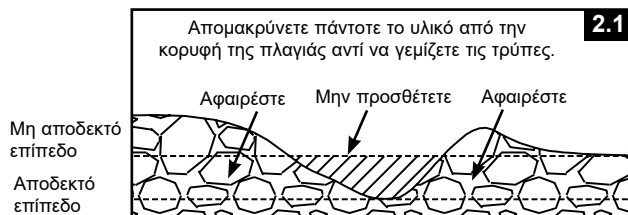

4. Τελικές εργασίες

- Απλώστε μια ελαφριά στρώση περίπου 1 cm (1/2 ίντσα) κοσκινισμένου χώματος, πάνω στο καθαρισμένο και ισοπεδωμένο έδαφος. Ψεκάστε το χώμα με νερό (με το λάστιχο κήπου) και πιέστε το, να γίνει συμπαγές. Ελέγξτε ξανά για να βεβαιωθείτε πως το έδαφος είναι όντως επίπεδο σε όλα τα σημεία. Το έδαφος θα πρέπει να είναι εντελώς επίπεδο, προκειμένου να συνεχίσετε.

5. Τοποθέτηση τούβλων

- Αγοράστε 14 τούβλα για πισίνα 14', 16 τούβλα για πισίνα 16'. Οι ελάχιστες διαστάσεις κάθε τούβλου θα πρέπει να είναι 45,72 x 45,72 x 5,08 cm. Σημειώστε την περιοχή όπου θα θαφτούν τα τούβλα, B = 3'5" (104.1cm) = Απόσταση μεταξύ κάθε τούβλου (βλ. **σχέδιο 3.1**), και αφαιρέστε περίπου 5,08 cm (2") χώματος από αυτό το σημείο (βλ. **σχέδιο 3.2**).
- Τα επάνω τούβλα θα πρέπει να είναι στο ίδιο επίπεδο με την επιφάνεια του εδάφους και στο ίδιο επίπεδο με την επιφάνεια της περιοχής, όπως, και με όλα τα τούβλα γύρω από την πισίνα (βλ. **σχέδιο 3.3**).

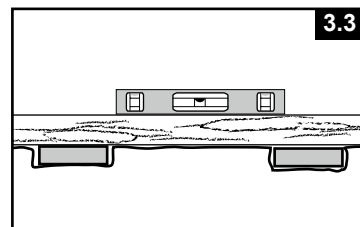
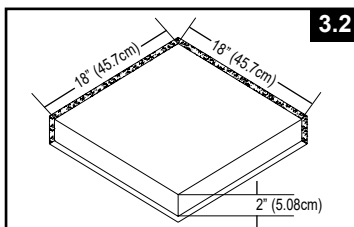
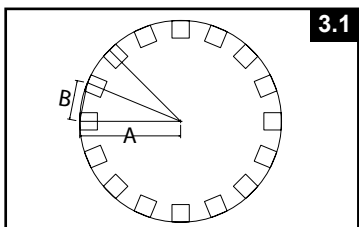

ΣΥΝΑΜΟΛΟΓΗΣΗ ΠΙΣΙΝΑΣ (συνέχεια)

Πιθανότατα αγοράσατε αυτή την πισίνα, μαζί με την αντλία φίλτρου Krystal Clear™ της Intex. Η αντλία διαθέτει το δικό της εγχειρίδιο οδηγιών εγκατάστασης. Συναρμολογήστε πρώτα την πισίνα και στη συνέχεια την αντλία.

Ο εκτιμώμενος χρόνος συναρμολόγησης είναι 30~60 λεπτά. (Σημειώστε πως ο αναφερόμενος χρόνος έχει υπολογιστεί κατά προσέγγιση, ενώ ο πραγματικός χρόνος ενδέχεται να διαφέρει).

1. Προετοιμασία επένδυσης

- Βρείτε μια ομαλή και επίπεδη θέση, χωρίς πέτρες, κλαδιά ή άλλα αιχμηρά αντικείμενα τα οποία ενδέχεται να σχίσουν την επένδυση της πισίνας ή να προκαλέσουν τραυματισμό.
- Ανοίξτε την κουτα που περιεχει την πισίνα, τις αρθρωσεις, τα ποδια, κ.τ.λ., πολυ προσεκτικα χωρις να κατασ τρεψετε την κουτα διοτι μπορει να χρησιμοποιηθει για την αποθηκευση της πισινας κατα τη διαρκεια του χειμωνα.

- Πάρτε το ύφασμα της βάσης (8) και απλώστε την πάνω στην ελεύθερη περιοχή. Στη συνέχεια, πάρτε την επένδυση (6) και απλώστε την πάνω από το ύφασμα της βάσης, με τη βαλβίδα αποστράγγισης στραμμένη προς την περιοχή αποστράγγισης. Τοποθετήστε τη βαλβίδα αποστράγγισης μακριά από το σπίτι. Αφήστε την επένδυση να ζεσταθεί από την ήλιο, προτού εισάγετε τα δοκάρια (5) στα αντίστοιχα ανοίγματα.

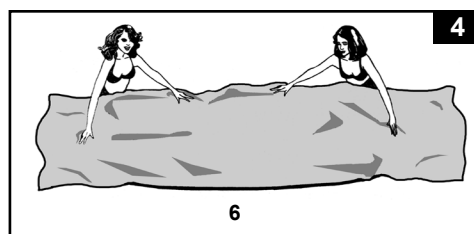

ΣΗΜΑΝΤΙΚΟ: Η πισίνα θα πρέπει πάντοτε να συναρμολογείται από τουλάχιστον 2 άτομα. Μη σύρετε την επένδυση στο έδαφος, εφόσον αυτό θα μπορούσε να την καταστρέψει, με συνέπεια διαρροή της πισίνας (βλ. σχέδιο 4).

- Κατά τη διάρκεια της εγκατάστασης της επένδυσης, στρέψτε τις συνδέσεις των εύκαμπτων σωλήνων προς την κατεύθυνση της πηγής ηλεκτρικού ρεύματος. Η εξωτερική άκρη της πισίνας θα πρέπει να βρίσκεται σε απόσταση που να μπορεί να συνδεθεί με την ηλεκτρική σύνδεση της αντλίας.

2. Συναρμολόγηση οριζόντιων δοκαριών

- Τα πόδια (7) και τα δοκάρια (5) του σκελετού της πισίνας χωρίζονται σε δύο ομάδες. Τα δοκάρια με τη μεγαλύτερη διάμετρο είναι τα οριζόντια, τα οποία ωθούνται (συρόμενα) στα ανοίγματα που υπάρχουν στο επάνω μέρος της επένδυσης. Τα μικρότερα αποτελούν τα κατακόρυφα πόδια. Αυτά τα δοκάρια και τα πόδια χωρούν στους συνδέσμους T (3).

ΣΗΜΕΙΩΣΗ: Ψεκάστε λίγο ταλκ πάνω από τις οριζόντιες δοκούς προτού τις σύρετε μέσα στο χιτώνιο επένδυσης πισίνας. Με τον τρόπο αυτό γίνεται ευκολότερη η απομάκρυνση των δοκών από την επένδυση κατά τη διάρκεια της αποσυναρμολόγησης πισίνας.

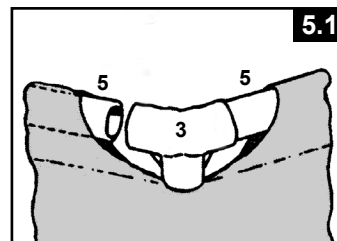

- Ξεκινήστε από οποιοδήποτε σημείο, εργαζόμενοι πάντοτε προς την ίδια κατεύθυνση, και ωθήστε το οριζόντιο δοκάρι στο άνοιγμα. Μόλις κεντραριστεί το δοκάρι, πάρτε έναν από τους συνδέσμους T και προσαρτήστε τον στη μια άκρη του δοκαριού. Πιέστε το δοκάρι καλά μέσα στο σύνδεσμο T. Επαναλάβετε τη διαδικασία με κυκλική φορά, μέχρι να συνδεθούν μεταξύ τους όλα τα δοκάρια και οι σύνδεσμοι (βλ. σχέδιο 5.1).

ΣΗΜΕΙΩΣΗ: Είναι σημαντικό να ξεκινήσετε από μια θέση και να εργαστείτε στην ίδια κατεύθυνση μέχρι το τελευταίο εξάρτημα. Μην ξεκινήσετε σε περισσότερες από μια θέσεις, γιατί αυτό θα σας δυσκολέψει στις συνδέσεις των τελευταίων δοκαριών και συνδέσμων.

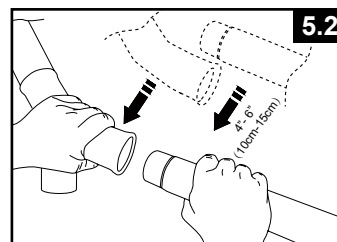

Η τελευταία σύνδεση ενδέχεται να σας δυσκολέψει. Ωστόσο, γίνεται, αν πρώτα τραβήξετε τον τελευταίο σύνδεσμο και τη δοκό 10-15 εκατοστά προς το μέρος σας. Τώρα, εισαγάγετε τη δοκό μέσα στον σύνδεσμο, ενώ τα σπρώχνετε και τα δύο προς τα πίσω, στη θέση τους. Το δοκάρι θα γλιστρήσει εύκολα μέσα στο σύνδεσμο (βλ. σχέδια 5.2 & 5.3). Βεβαιωθείτε πως ο τελευταίος σύνδεσμος έχει συνδεθεί πλήρως, προτού συνεχίσετε με τη σύνδεση των ποδιών.

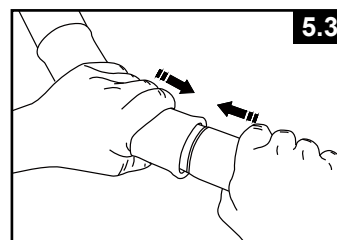

ΣΥΝΑΜΟΛΟΓΗΣΗ ΠΙΣΙΝΑΣ (συνέχεια)

3. Συναρμολόγηση των κάθετων ποδιών

• Τοποθετήστε πρώτα το τερματικό πώμα (4) στη βάση κάθε ποδιού (7). Ενώ τα δοκάρια και οι σύνδεσμοι T βρίσκονται στο έδαφος, ωθήστε ένα κάθετο πόδι μέσα στην πόρπη που υπάρχει στη μέση της επένδυσης της πισίνας, και εισαγάγετε το επάνω μέρος του ποδιού μέσα στη βάση του συνδέσμου T (3) (βλέπε σχέδιο 6.1). Συνεχίστε τη διαδικασία με τα υπόλοιπα κάθετα πόδια.

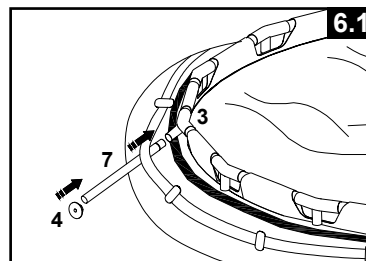

• Ανασηκώστε τη διάταξη των δοκαριών και βεβαιωθείτε ότι όλα τα πόδια βρίσκονται σε κάθετη θέση (βλέπε σχέδιο 6.2). Πιέστε όλους τους συνδέσμους T προς τα κάτω, για να βεβαιωθείτε ότι έχουν συνδεθεί καλά με τα πόδια.

• Τραβήξτε απαλά προς τα έξω το κάτω μέρος του σκέλους, διασφαλίζοντας πως είναι κατακόρυφο και κάθετο προς το επίπεδο του εδάφους.

ΣΗΜΕΙΩΣΗ: Αφαιρέστε τα προστατευτικά καλύμματα του διάφανου πάνελ, από το εσωτερικό και το εξωτερικό της πισίνας, πριν να τη γεμίσετε με νερό. Αν δεν αφαιρεθούν εγκαίρως, τα προστατευτικά καλύμματα μπορεί να κολλήσουν στο διάφανο πάνελ και να μειώσουν το επίπεδο καθαρότητας.

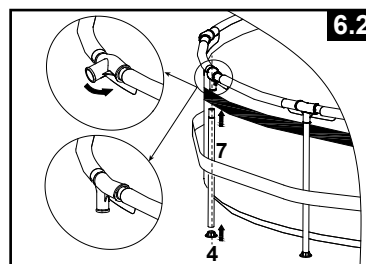

4. Γέμισμα της πισίνας

• Αν η πισίνα αγοράστηκε χωρίς αντλία φίλτρου, χρησιμοποιήστε δυο από τα τρία βουλωματα και συνδέστε τα στις μαυρες εξόδους της αντλίας φίλτρου στο εσωτερικό της πισίνας έτσι ώστε το νερό δε θα τρεχει εξω κατά το γεμισμό. Εάν η πισίνα αγοράστηκε με αντλία φίλτρου, δειτε το εγχειρίδιο της αντλίας φίλτρου Krystal Clear™ και μετα πηγαίνετε στο βημα.

• Προτού γεμίσετε την πισίνα με νερό, βεβαιωθείτε πως η τάπα αποστράγγισης μέσα στην πισίνα είναι κλειστή και πως το πώμα αποστράγγισης στο εξωτερικό της είναι καλά βιδωμένο. Γεμίστε την πισίνα με νερό, ύψους το πολύ 2,5 cm (1 ίντσα). Ελέγξτε εάν το νερό είναι επίπεδο.

ΣΗΜΑΝΤΙΚΟ: Εάν το νερό της πισίνας ρέει προς τη μία πλευρά, τότε η πισίνα δεν είναι πλήρως ευθυγραμμισμένη. Η εγκατάσταση της πισίνας σε ανώμαλο έδαφος θα προκαλέσει κλίση της πισίνας και διόγκωση των πλευρικών τοιχωμάτων, οδηγώντας σε δυνητική κατάρρευση της πισίνας. Εάν η πισίνα δεν είναι πλήρως ευθυγραμμισμένη, τότε θα πρέπει να την αδειάσετε, προκειμένου να λειάνετε το έδαφος κάτω από αυτήν ή να τη μεταφέρετε σε κάποια άλλη περιοχή και, στη συνέχεια, να τη γεμίσετε εκ νέου, ακολουθώντας τις παραπάνω οδηγίες.

• Λειάνετε τις ζάρες στην επένδυση της πισίνας (μέσα από την πισίνα), πιέζοντας στα σημεία όπου ενώνονται η επένδυση και τα τοιχώματα. Ή (όντας εκτός πισίνας), βάλτε τα χέρια σας κάτω από την πισίνα, τραβήξτε την επένδυσή της και ωθήστε την προς τα έξω. Εάν οι ζάρες προκαλούνται από το ύψος της βάσης, ζητήστε τη βοήθεια 2 ατόμων, προκειμένου να το τραβήξουν σε αντίθετες κατευθύνσεις για να ισιώσσει. Χρησιμοποιήστε την ορθά συναρμολογημένη σκάλα της πισίνας για να μπειτε και να βγείτε από την πισίνα, κατά τη διάρκεια της διαδικασίας. Επίσης, βεβαιωθείτε ότι όλα τα πόδια είναι κάθετα και κατακόρυφα προς το έδαφος.

• Γεμίστε την πισίνα με νερό μέχρι μόλις κάτω από το χείλος της επένδυσης, αλλά να ξεπερνάει το διάφανο πάνελ κατά 5 εκατοστά (βλέπε σχέδιο 7).

ΣΗΜΕΙΩΣΗ: Για καλύτερες επιδόσεις, η στάθμη του νερού δεν πρέπει να είναι κάτω από το διάφανο πάνελ.

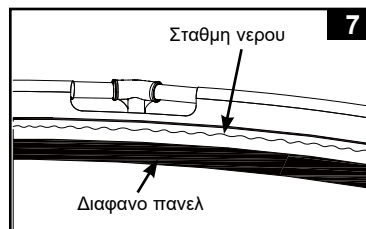

Σημαντική πληροφορία σχετικά με το διάφανο πάνελ:

Για να διασφαλίσετε την καλύτερη δυνατή εμπειρία και ότι το διάφανο πάνελ θα παραμείνει διάφανο, είναι σημαντικό να εφαρμόζετε τις παρακάτω γενικές οδηγίες:

- Χειριστείτε το διάφανο πάνελ με ιδιαίτερη προσοχή όταν ξεδιπλώνετε την επένδυση και κατά τη διάρκεια της εγκατάστασης, ώστε να μην προκληθούν γρατζουνιές, ζάρες ή διπλώματα που μπορεί να επηρεάσουν την καθαρότητά του.
- Η στάθμη του νερού πάντα πρέπει να παραμένει πάνω από το διάφανο πάνελ για να μη δημιουργούνται σημάδια από το νερό.
- Το νερό της πισίνας πρέπει να παραμένει καθαρό και με σωστά ισορροπημένη ποιότητα. Ανατρέξτε στην ενότητα «Συντήρηση και χημικά» για σχετικές συμβουλές.
- Χρησιμοποιείτε μόνο μια καθαρή, μαλακή και υγρή πετσέτα για να καθαρίζετε περιοδικά το διάφανο πάνελ. Ποτέ να μη χρησιμοποιείτε σκληρά ή λειαντικά προϊόντα ή χημικά.
- Κατά την απεγκατάσταση της επένδυσης πισίνας, να ακολουθείτε τις οδηγίες διπλώματος της επένδυσης και τυλίγματος του διάφανου πάνελ.

ΣΗΜΕΙΩΣΗ: Με τον καιρό, η συνεχής έκθεση στο ηλιακό φως μπορεί να επηρεάσει το επίπεδο διαύγειας του διάφανου πάνελ. Είναι φυσιολογικό.

ΦΡΟΝΤΙΔΑ ΠΙΣΙΝΑΣ ΚΑΙ ΧΗΜΙΚΑ



ΠΡΟΣΟΧΗ

ΤΗΡΕΙΤΕ ΠΑΝΤΟΤΕ ΤΙΣ ΟΔΗΓΙΕΣ ΤΟΥ ΚΑΤΑΣΚΕΥΑΣΤΗ ΧΗΜΙΚΩΝ, ΟΠΩΣ ΚΑΙ ΤΙΣ ΠΡΟΕΙΔΟΠΟΙΗΣΕΙΣ ΥΓΕΙΑΣ ΚΑΙ ΚΙΝΔΥΝΟΥ.

Μην προσθέτετε χημικά πισίνας, όταν η πισίνα βρίσκεται σε χρήση. Αυτό θα μπορεί να προκαλέσει ερεθισμό στο δέρμα ή στα μάτια. Οι συγκεντρώσεις χλωριούχων διαλυμάτων μπορούν να φθείρουν τη βάση της πισίνας. Η Intex Recreation Corp., Intex Development Co. Ltd., οι συνδεδεμένες εταιρείες, οι εξουσιοδοτημένοι αντιπρόσωποι, τα κέντρα σέρβις, οι λιανοπωλητές ή οι πωλητές τους δεν μπορούν να θεωρηθούν, σε καμία περίπτωση, υπεύθυνοι ενώπιον του αγοραστή ή οποιουδήποτε άλλου, για έξοδα που σχετίζονται με την απώλεια νερού, αλλά και ζημιά από χημικά ή νερό της πισίνας. **Διατηρείτε απόθεμα ανταλλακτικών φυσιγγίων φίλτρων. Αντικαθιστάτε τα φυσιγγία κάθε δύο εβδομάδες.** Συνιστούμε τη χρήση της αντλίας φίλτρου Krystal Clear™ της Intex, με όλες τις υπέργειες πισίνες.

Συντήρηση νερού

Η διατήρηση της σωστής ισορροπίας του νερού έως τη χρήση των κατάλληλων μέσων καθαρισμού αποτελούν το βασικό παράγοντα για τη μεγιστοποίηση της διάρκειας ζωής και τη διατήρησης της καλής όψης της επένδυσης της πισίνας, διασφαλίζοντας, παράλληλα, την καθαρότητα, την υγιεινή και την ασφάλεια του νερού. Απαιτείται κατάλληλη τεχνική για τον έλεγχο του νερού και την κατεργασία του νερού της πισίνας. Συμβουλευτείτε κάποιον ειδικό πισινών για να μάθετε τι απαιτείται για τον χημικό έλεγχο, όπως και τις διαδικασίες ελέγχου. Διασφαλίστε πως οι γραπτές οδηγίες του κατασκευαστή χημικών διαβάζονται και τηρούνται.

- Μην επιτρέπεται ποτέ να έλθει σε επαφή το αδιάλυτο χλώριο με την επένδυση της πισίνας. Διαλύετε πάντοτε πρώτα τους κόκκους ή τις ταμπλέτες χλωρίνης σε έναν κουβά νερό και, στη συνέχεια, προσθέτετε το διάλυμα στην πισίνα. Το ίδιο ισχύει και για το χλώριο σε υγρή μορφή. Αναμιγνύετε το καλά με το νερό της πισίνας.
- Μην αναμιγνύετε ποτέ χημικά μεταξύ τους. Προσθέτετε ξεχωριστά τα χημικά στο νερό της πισίνας. Διαλύετε καλά όλα τα χημικά, προτού προσθέσετε κάποιο άλλο στο νερό.
- Διατίθεται απόχρη πισίνας της Intex και ηλεκτρική σκούπα πισίνας της Intex για να διατηρείτε την πισίνα σας καθαρή. Συμβουλευτείτε το κατάστημα αγοράς της πισίνας σας για να μάθετε περισσότερα γι' αυτά τα αξεσουάρ.
- Μη χρησιμοποιήσετε ατμοκαθαριστή για τον καθαρισμό της πισίνας σας.



ΠΡΟΕΙΔΟΠΟΙΗΣΗ

ΝΑ ΘΥΜΑΣΤΕ

- Προστατεύετε τους χρήστες της πισίνας από πιθανές ασθένειες που σχετίζονται με το νερό της πισίνας, διατηρώντας το νερό της καθαρό και ασφαλές για χρήση. Μην καταπίνετε το νερό της πισίνας. Τηρείτε πάντοτε του κανόνες υγιεινής.
- Διατηρείτε την πισίνα σας καθαρή και διαυγή. Ο πάτος της πισίνας θα πρέπει να φαίνεται ανά πάσα στιγμή, από το εξωτερικό φράγμα της πισίνας.
- Διατηρείτε τα παιδιά μακριά από τα καλύμματα της πισίνας, προκειμένου να αποφευχθεί εγκλωβισμός, πνιγμός ή άλλος σοβαρός τραυματισμός.

ΑΝΤΙΜΕΤΩΠΙΣΗ ΠΡΟΒΛΗΜΑΤΩΝ

ΠΡΟΒΛΗΜΑΤΑ	ΠΕΡΙΓΡΑΦΗ	ΑΙΤΙΑ	ΕΠΙΛΥΣΗ
ΑΛΓΗ / ΕΙΔΟΣ ΘΥΚΙΩΝ	<ul style="list-style-type: none"> Πρασινωπα νερα. Πρασινά ή μαυρά σπιγματα πάνω στο υλικό της πισίνας. Το υλικό της πισίνας είναι γλιστερό και/ή είναι δύσσομο. 	<ul style="list-style-type: none"> Το επίπεδο του χλωριου και το pH θέλουν προσαρμογή. 	<ul style="list-style-type: none"> Υπερ-χλωρίωση αναταρασσοντας το νερο. Αποκατάσταση του δεικτη pH στο σωστο επίπεδο κατα την συμβουλή ενός ειδικου για πισινες. Χρησιμοποίηστε μια αναρροφητική αεραντλία για τον πατο της πισίνας. Διατηρείτε το σωστο επίπεδο χλωρίωσης.
ΧΡΩΜΑΤΙΣΜΕΝΟ ΝΕΡΟ	<ul style="list-style-type: none"> Το νερο γίνεται μπλε, καφε, η μαυρο όταν γίνεται επεξεργασία με χλωριο. 	<ul style="list-style-type: none"> Χαλκος, σιδηρος και μαγνησιο οξειδωνονται απο το χλωριο που προστεθηκε. 	<ul style="list-style-type: none"> Προσαρμωστε το υψος του pH στο σωστο επίπεδο. Να λειτουργει το φίλτρο μεχρι να καθαρισει το νερο. Συχνη αντικατασταση του φίλτρου.
ΑΙΩΡΗΜΑΤΑ ΣΤΟ ΝΕΡΟ	<ul style="list-style-type: none"> Το χρωμα του νερου είναι θαμπό η' γαλακτωδες. 	<ul style="list-style-type: none"> "Σκληροτητα" νερου η οποία προκληθηκε λογω του αυξημενου δεικτη pH. Το ποσοστο χλωριου είναι χαμηλο. Υπαρξη ξενων αντικειμενων στο νερο. 	<ul style="list-style-type: none"> Διορθωστε τον δεικτη pH. Συμβουλευτετε τον εμπροσο σας για την επεξεργασία του νερου. Ελεγετε το επίπεδο χλωριου στο νερο. Καθαριστε η' αντικαταστηστε το φίλτρο.
ΤΟ ΕΠΙΠΕΔΟ ΤΟΥ ΝΕΡΟΥ ΣΥΝΕΧΩΣ ΚΑΤΕΒΑΙΝΕΙ	<ul style="list-style-type: none"> Το επίπεδο νερου είναι χαμηλοτερο απο την προηγουμενη μερα. 	<ul style="list-style-type: none"> Σκισμο η' τρυπα στο υλικό της πισίνας. 	<ul style="list-style-type: none"> Επισκευαστε με το kit επισκευης. Σφιχτε πιο βαλβιδα με το χειρι. Αντικαταστηστε τις μανικες.
ΒΡΩΜΙΕΣ ΣΤΟ ΠΑΤΟ ΤΗΣ ΠΙΣΙΝΑΣ	<ul style="list-style-type: none"> Σκονη η αμμος στο πατωμα της πισίνας. 	<ul style="list-style-type: none"> Υπερβολικη χρηση, μεγαλος αριθμος εισοδων-εξοδων απο την πισίνα. 	<ul style="list-style-type: none"> Χρησιμοποίηστε την ειδικη σκούπα της INTEX για το καθαρισμο του πατεδου.
ΦΕΡΤΑ ΥΛΙΚΑ ΣΤΗΝ ΕΠΙΦΑΝΕΙΑ	<ul style="list-style-type: none"> Φυλλα, προσθετα αντικειμενα κτλ. 	<ul style="list-style-type: none"> Η πισίνα βρίσκεται πολυ κοντα σε δεντρα. 	<ul style="list-style-type: none"> Χρησιμοποίηστε τον καθαριστι της INTEX.

ΑΠΟΘΗΚΕΥΣΗ ΜΕΓΑΛΗΣ ΔΙΑΡΚΕΙΑΣ

ΥΠΕΡΒΟΛΙΚΑ ΠΟΛΛΗ ΒΡΟΧΗ: Για την αποφυγή ζημίας στην πισίνα και υπερπλήρωση, αδειάζετε αμέσως το νερό της βροχής που υπερβαίνει το μέγιστο όριο πλήρωσης.

Πως να αδειάσετε την πισίνα σας και μακροπρόθεσμη αποθήκευση

Τον χειμώνα, αφήστε την πισίνα έξω, για να αποτρέψετε φθορές στην επένδυση και στο διάφανο πάνελ. Ανατρέξτε στην ενότητα «Προετοιμασία για τον χειμώνα» για περισσότερες λεπτομέρειες.

1. Ελέγξτε τους εγχώριους κανονισμούς για ειδικές οδηγίες, ως προς την απόρριψη νερού πισίνας.
2. Βεβαιωθείτε πως το πώμα αποστράγγισης μέσα στην πισίνα είναι κλειστό.
3. Αφαιρέστε την τάπα της βαλβίδας αποστράγγισης, στο εξωτερικό τοίχωμα της πισίνας.
4. Συνδέστε τη θηλυκή άκρη του εύκαμπτου σωλήνα κήπου στο σύνδεσμο αποχέτευσης (1).
5. Τοποθετήστε το άλλο άκρο του εύκαμπτου σωλήνα σε κάποια περιοχή, όπου το νερό μπορεί να αποστραγγιστεί με ασφάλεια, μακριά από το σπίτι ή άλλα κοντινά κτίσματα.
6. Συνδέστε το σύνδεσμο αποχέτευσης στη βαλβίδα αποστράγγισης. **ΣΗΜΕΙΩΣΗ: Ο σύνδεσμος αποχέτευσης θα ανοίξει την τάπα αποστράγγισης στο εσωτερικό της πισίνας και το νερό θα αρχίσει αμέσως να αποστραγγίζεται.**
7. Μόλις σταματήσει την αποστράγγιση το νερό, ανασηκώστε την πισίνα από την αντίθετη πλευρά, έτσι ώστε να αποστραγγιστεί και το υπόλοιπο νερό, προκειμένου να αδειάσει εντελώς η πισίνα.
8. Αποσυνδέστε τον εύκαμπο σωλήνα και τον προσαρμογέα, μόλις τελειώσετε.
9. Επαναφέρετε την τάπα αποστράγγισης στη βαλβίδα αποστράγγισης, στο εσωτερικό της πισίνας, προκειμένου να την αποθηκεύσετε.
10. Επαναφέρετε την τάπα αποστράγγισης στο εξωτερικό της πισίνας.
11. Αντιστρέψτε τις οδηγίες συναρμολόγησης, προκειμένου να αποσυναρμολογήσετε το σκελετό και την πισίνα και για να αφαιρέσετε όλα τα συνδετικά εξαρτήματα.
12. Βεβαιωθείτε πως η πισίνα και όλα τα εξαρτήματα είναι απολύτως στεγνά, προτού τα αποθηκεύσετε. Αφήστε την επένδυση να στεγνώσει πλήρως στον ήλιο, προτού τη διπλώσετε (βλ. σχέδιο 8). Ψεκάστε λίγο ταλκ πάνω στην επένδυση, έτσι ώστε να μην κολλήσουν τα κομμάτια βινυλίου μεταξύ τους και για να απορροφηθούν τυχόν υπολείμματα.
13. Συνιστάται ομάδα 3 ή περισσότερων ατόμων. Διπλώστε το τοίχωμα οριζόντια κατά μήκος των πλευρών, χωρίς το διάφανο πάνελ, και τραβήξτε το δάπεδο της επένδυσης προς τα έξω, σε κυκλικό σχήμα. Τοποθετήστε έναν κυλιόμενο σωλήνα (11) σε κάθε άνοιγμα άκρου των δύο στρώσεων της επένδυσης (βλ. σχέδιο 9). Βεβαιωθείτε ότι τα διάφανα πάνελ δεν είναι διπλωμένα (δεξιά και αριστερή πλευρά), γιατί διαφορετικά ακυρώνεται η εγγύηση. Προσαρμόστε την επένδυση αναλόγως.
14. Διπλώστε την επένδυση οριζόντια στο ήμισυ ενώ διατηρείτε τους κυλιόμενους σωλήνες μέσα στην επένδυση (βλ. σχέδιο 10). Εισαγάγετε τον τρίτο κυλιόμενο σωλήνα (11) μεταξύ των διπλωμένων τμημάτων, κατόπιν τοποθετήστε τον τελευταίο κυλιόμενο σωλήνα πάνω από τη διπλωμένη επένδυση (βλ. σχέδιο 11). Εξασφαλίστε ότι όλοι οι κυλιόμενοι σωλήνες καλύπτουν το τμήμα πάνελ οπτικής επαφής και δεν υπερβαίνουν την ακμή άνω μέρους επένδυσης.
15. Αρχίστε να τυλίγετε μαλακά την επένδυση από τη μία άκρη, με τους δύο σωλήνες τυλίγματος στην άλλη πλευρά. (βλ. σχέδιο 12). Μη συμπιέζετε την επένδυση.
16. Διπλώστε την τυλιγμένη επένδυση στη μέση, δύο φορές (βλ. σχέδια 13 & 14). Βεβαιωθείτε ότι το διάφανο πάνελ κοιτάζει προς τα πάνω κατά την αποθήκευση.
17. Αποθηκεύετε την επένδυση της πισίνας και τα εξαρτήματά της σε ξηρό χώρο, με ελεγχόμενη θερμοκρασία αποθήκευσης που να κυμαίνεται μεταξύ 0 έως 40 βαθμούς Κελσίου (32 έως 104 βαθμούς Φαρενάιτ).
18. Για την αποθήκευση μπορεί να χρησιμοποιηθεί η αρχική συσκευασία (βλ. σχέδιο 15).

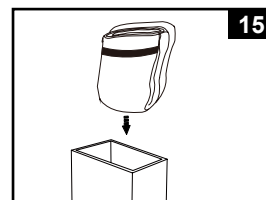
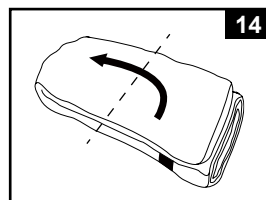
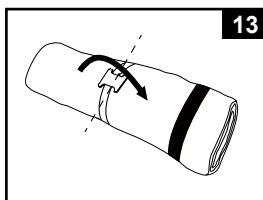
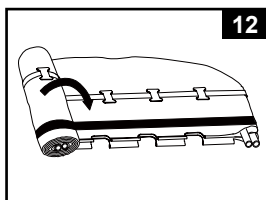
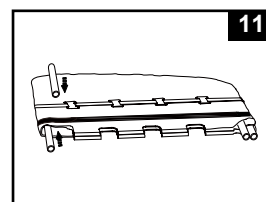
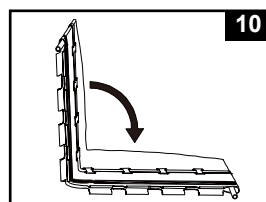
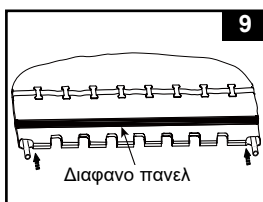
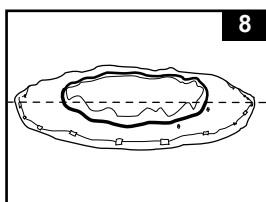

WINTER PREPARATIONS

ΠΡΟΕΤΟΙΜΑΣΙΑ ΧΕΙΜΩΝΑ

Τον χειμώνα, αφήστε την πισίνα έξω, για να αποτρέψετε φθορές στην επένδυση και στο διάφανο πάνελ. Εξασφαλίστε ότι όλοι οι κυλιόμενοι σωλήνες καλύπτουν το τμήμα πάνελ οπτικής επαφής και δεν υπερβαίνουν την ακμή άνω μέρους επένδυσης, αφού πρώτα αφαιρέσετε τη σκάλα και όλα τα εξαρτήματα από την πισίνα, και να τα αποθηκεύετε όλα κατάλληλα, όταν η θερμοκρασία πέφτει κάτω από τους 0 οC, για να μην προκαλούνται φθορές από πάγο στα εξαρτήματα. Προετοιμάστε την πισίνα για τον χειμώνα ως εξής:

1. Καθαρίστε διεξοδικά το νερό της πισίνας. Αφήστε το καθαρό νερό μέσα στην πισίνα.
2. Απομακρύνετε την απόχρη (εφόσον υπάρχει) ή οποιαδήποτε άλλα αξεσουάρ, τα οποία βρίσκονται προσαρτημένα στο βιδωτό σύνδεσμο αποστράγγισης. Επαναφέρετε το πλέγμα αποστράγγισης, εφόσον απαιτηθεί. Βεβαιωθείτε πως όλα τα εξαρτήματα είναι καθαρά και απολύτως στεγνά, πριν την αποθήκευσή τους.
3. Τοποθετήστε τις τάπες εισόδου και εξόδου από το εσωτερικό της πισίνας, με τις παρεχόμενες τάπες.
4. Απομακρύνετε την σκάλα (εφόσον υπάρχει) και αποθηκεύστε την σε ασφαλές σημείο. Βεβαιωθείτε πως η σκάλα είναι απολύτως στεγνή, πριν την αποθηκεύσετε.
5. Αφαιρέστε τους εύκαμπτους σωλήνες που συνδέουν την αντλία και το φίλτρο με την πισίνα.
6. Προσθέστε τα κατάλληλα χημικά για την χειμερινή περίοδο. Συμβουλευτείτε τον τοπικό αντιπρόσωπο πισίνων, όσον αφορά στα χημικά που θα πρέπει να χρησιμοποιήσετε και το πως να τα χρησιμοποιήσετε, για το χειμώνα. Οι οδηγίες ενδέχεται να διαφέρουν σημαντικά ανά περιοχή.
7. Καλύψτε την πισίνα με κάλυμμα πισίνας της Intex. **ΣΗΜΑΝΤΙΚΗ ΣΗΜΕΙΩΣΗ: ΤΟ ΚΑΛΥΜΜΑ ΠΙΣΙΝΑΣ ΤΗΣ INTEX ΔΕΝ ΑΠΟΤΕΛΕΙ ΚΑΛΥΜΜΑ ΑΣΦΑΛΕΙΑΣ.**
8. Καθαρίστε και αποστραγγίστε την αντλία, το περίβλημα του φίλτρου και τους εύκαμπτους σωλήνες. Αφαιρέστε και απορρίψτε το παλιό φυσίγγιο του φίλτρου. Προμηθευτείτε ένα νέο φυσίγγιο φίλτρου για τη νέα σεζόν.
9. Μεταφέρετε τα εξαρτήματα της αντλίας και του φίλτρου σε εσωτερικό χώρο και αποθηκεύστε τα σε ασφαλές και ξηρό χώρο, κατά προτίμηση υπό θερμοκρασία μεταξύ 0 και 40 βαθμών Κελσίου (32 με 104 βαθμούς Φαρενάιτ).

ΓΕΝΙΚΗ ΥΔΑΤΙΚΗ ΑΣΦΑΛΕΙΑ

Η αναψυχή στο νερό είναι διασκεδαστική αλλά και θεραπευτική. Ωστόσο, ενέχει εγγενείς κινδύνους τραυματισμού και θανάτου. Προκειμένου να ελαχιστοποιηθεί ο κίνδυνος τραυματισμού, διαβάστε και τηρείτε όλες τις προειδοποιήσεις και τις οδηγίες που υπάρχουν στο προϊόν, τη συσκευασία και το φυλλάδιο της συσκευασίας. Να θυμάστε, ωστόσο, πως οι προειδοποιήσεις, οι οδηγίες και οι κανόνες ασφάλειας του προϊόντος καλύπτουν ορισμένους συνήθεις κινδύνους της αναψυχής στο νερό, αλλά δεν καλύπτουν όλες τις επικινδυνότητες και τους κινδύνους.

Για πρόσθετα μέτρα προστασίας, εξοικειωθείτε με τους παρακάτω γενικούς κανόνες, όπως, και τις οδηγίες που παρέχουν οι αναγνωρισμένοι εγχώριοι οργανισμοί ασφαλείας:

- Απαιτείται συνεχή επίβλεψη. Ένας αρμόδιος ενήλικας θα πρέπει να οριστεί ως «ναυαγοσώστης» ή επιβλέπων, ειδικά όταν τα παιδιά βρίσκονται μέσα ή γύρω από την πισίνα.
- Μάθετε κολύμπι.
- Αφιερώστε λίγο χρόνο για να εξοικειωθείτε μη την καρδιοαναπνευστική ανάνηψη και την παροχή πρώτων βοηθειών.
- Ενημερώστε εκείνον που επιβλέπει τους χρήστες της πισίνας για τους δυνητικούς κινδύνους και τη χρήση των διατάξεων ασφαλείας, όπως κλειδωμένες πόρτες, εμπόδια, κτλ.
- Ενημερώστε όλους τους χρήστες της πισίνας, συμπεριλαμβανομένων παιδιών, για τον τρόπο δράσης σε περίπτωση έκτακτης ανάγκης.
- Εφαρμόζετε πάντοτε κοινή λογική και σωστή αξιολόγηση, όταν απολαμβάνετε δραστηριότητες στο νερό.
- Επίβλεψη, επίβλεψη, επίβλεψη.

ΠΕΡΙΟΡΙΣΜΕΝΗ ΕΓΓΥΗΣΗ

Η πισίνα έχει κατασκευαστεί χρησιμοποιώντας υλικά εξαιρετικής ποιότητας από εξειδικευμένο εργατικό δυναμικό. Όλα τα προϊόντα Intex έχουν επιθεωρηθεί λεπτομερώς και όταν αποχωρούν από το εργοστάσιο έχουν πιστοποιηθεί ότι δεν είναι ελαττωματικά. Η Περιορισμένη Εγγύηση ισχύει μόνο για την Πισίνα.

Η παρούσα περιορισμένη εγγύηση λειτουργεί συμπληρωματικά, όχι ως υποκατάστατο των νόμιμων σας δικαιωμάτων σας και ένδικων μέσων. Σε περίπτωση που η παρούσα εγγύηση είναι ασύμβατη με τα νόμιμα δικαιώματά σας, τα δικαιώματά σας υπερισχύουν της εγγύησης. Για παράδειγμα, η νομοθεσία για τους καταναλωτές στη Ευρωπαϊκή Ένωση σας παρέχει αποκλειστικά δικαιώματα εγγύησης, επιπλέον της κάλυψης που σας παρέχει η παρούσα περιορισμένη εγγύηση. Για περισσότερες πληροφορίες, σχετικά με τη νομοθεσία για τους καταναλωτές στην ΕΕ, μπορείτε να επισκεφθείτε το δικτυακό τόπο του Ευρωπαϊκού Κέντρου Καταναλωτών στη διεύθυνση: http://ec.europa.eu/consumers/ecc/contact_en/htm.

Οι διατάξεις τις παρούσας Περιορισμένης Εγγύησης ισχύουν μόνο για τον αρχικό αγοραστή και δεν είναι μεταβιβάσιμες. Η παρούσα Περιορισμένη Εγγύηση ισχύει για το χρονικό διάστημα που αναγράφεται κάτω από την αρχική αγορά λιανικής. Φυλάξτε την απόδειξη με αυτό το εγχειρίδιο, καθώς αποτελεί αποδεικτικό της αγοράς και πρέπει να συνοδεύει τυχόν αξιώσεις εγγύησης. Σε διαφορετική περίπτωση η Περιορισμένη Εγγύηση χάνει την ισχύ της.

Εγγύηση επένδυσης πισίνας και σκελετού – 1 χρόνος

Σε περίπτωση που εντοπίσετε κάποιο ελάττωμα, κατά τη διάρκεια της περιόδου Πισίνες Intex της εγγύησης, παρακαλείσθε να επικοινωνήσετε με το αντίστοιχο Κέντρο Σέρβις της Intex, το οποίο περιλαμβάνεται στο ξεχωριστό φυλλάδιο «Εξουσιοδοτημένα Κέντρα Σέρβις». Εφόσον το είδος επιστραφεί, σύμφωνα με τις οδηγίες του Κέντρου Σέρβις της Intex, το Κέντρο Σέρβις θα το επιθεωρήσει για να διαπιστώσει την ισχύ της απαίτησης. Εφόσον το είδος καλύπτεται από τις διατάξεις της εγγύησης, αυτό θα επισκευαστεί ή θα αντικατασταθεί, με όμοιο ή συμβατό είδος (υπόκειται στη διακριτική ευχέρεια της Intex) χωρίς χρέωση για εσάς.

Εκτός από την παρούσα εγγύηση και άλλα νόμιμα δικαιώματα που ισχύουν στη χώρα σας, δεν υφίστανται άλλες έμμεσες εγγυήσεις. Στο μέτρο που είναι πιθανό στη χώρα σας, η Intex δεν μπορεί να θεωρηθεί σε καμία υπόλογη απέναντι σε εσάς ή σε τρίτους για άμεσες ή έμμεσες συνέπειες που προκύπτουν από τη χρήση του/της Πισίνες Intex, ή από ενέργειες των συνεργατών και υπαλλήλων της Intex (συμπεριλαμβανομένης της κατασκευής του προϊόντος). Ορισμένες χώρες ή δικαιοδοσίες δεν επιτρέπουν την εξαίρεση ή τον περιορισμό συμπτωματικών ή παρεπόμενων ζημιών, έτσι ο παραπάνω περιορισμός ενδέχεται να μην ισχύει για εσάς.

Σας παρακαλούμε να λάβετε υπόψη σας πως η παρούσα περιορισμένη εγγύηση δεν ισχύει στις ακόλουθες περιπτώσεις:

- Εάν το Πισίνες Intex υπόκειται σε αμέλεια, ακατάλληλη χρήση ή εφαρμογή, ατύχημα, ακατάλληλη λειτουργία, ακατάλληλη συντήρηση ή αποθήκευση,
- Εάν η πισίνα της Intex υπόκειται σε ζημιά υπό συνθήκες που δεν εμπίπτουν στον έλεγχο της Intex, συμπεριλαμβανομένων, ωστόσο μη περιορισμένων σε τρυπήματα, σκισίματα, διάβρωση, τυπική φθορά, ρήξη και βλάβη που προκαλείται από την έκθεση σε φωτιά, πλημμύρα, παγετό, βροχή ή άλλες εξωτερικές περιβαλλοντικές δυνάμεις,
- Για τμήματα και εξαρτήματα που δεν πωλούνται από την Intex, και/ή.
- Για μη εξουσιοδοτημένες τροποποιήσεις, επισκευές ή αποσυναρμολόγηση του/της Πισίνες Intex από οποιονδήποτε άλλον εκτός από το προσωπικό του Κέντρου Εξυπηρέτησης της Intex.

Οι δαπάνες που σχετίζονται με απώλεια υδάτων από την πισίνα, χημικά προϊόντα ή πρόκληση ζημιών από νερό δεν καλύπτονται από την παρούσα εγγύηση. Η παρούσα εγγύηση δεν καλύπτει τραυματισμούς ή ζημιές σε περιουσίες ή άτομα.

Διαβάστε προσεκτικά το εγχειρίδιο χρήστη και τηρείτε τις οδηγίες ορθής χρήσης και συντήρησης της Πισίνες Intex. Επιθεωρείτε πάντοτε το προϊόν, πριν από τη χρήση. Η Περιορισμένη Εγγύηση ενδέχεται να ακυρωθεί, εάν δεν τηρηθούν οι οδηγίες.