

ΓΕΝΙΚΕΣ ΟΔΗΓΙΕΣ ΑΣΦΑΛΕΙΑΣ

Φροντίστε να διαβάσετε, να κατανοήσετε και να τηρήσετε όλες τις οδηγίες πολύ προσεκτικά πριν εγκαταστήσετε και χρησιμοποιήσετε το προϊόν. Να φυλαχτεί για μελλοντική αναφορά.

ΠΙΣΙΝΑΣ RECTANGULAR ULTRA XTR™ / PRISM FRAME™

157-1/2" x 78-3/4" x 48" (400 cm x 200 cm x 122 cm)

157-1/2" x 78-3/4" x 39-3/8" (400 εκ. x 200 εκ. x 100 εκ.)

118-1/8" x 68-3/4" (300 εκ. x 175 εκ.), 15' x 9' (457 εκ. x 274 εκ.)

16' x 8' (488 εκ. x 244 εκ.), 18' x 9' (549 εκ. x 274 εκ.)

24' x 12' (732 εκ. x 366 εκ.), 32' x 16' (975 εκ. x 488 εκ.)

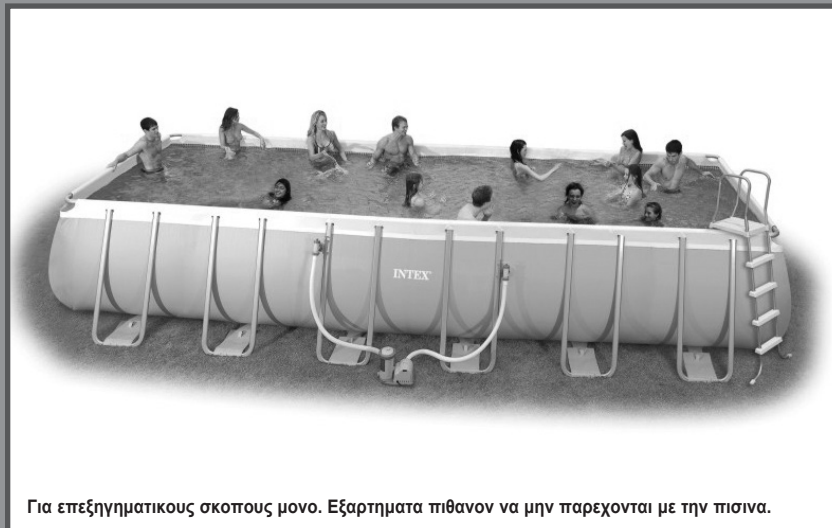

Για επεξηγηματικούς σκοπούς μόνο. Εξαρτήματα πιθανόν να μην παρέχονται με την πισίνα.

Μην παραλείψετε να δοκιμάσετε και τα ακολουθα εξαιρετικά προϊόντα της Intex: Πισίνες, Εξαρτήματα Πισίνας, Φουσκωτές Πισίνες και Παιχνίδια Σπιτιού, Στρώματα Άερα και Βαρκες, τα οποία διατίθενται μέσω των εμπορικών αντιπροσώπων μας ή του δικτυακού τόπου μας.

Λόγω της πολιτικής συνεχούς βελτίωσης των προϊόντων της, η Intex διατηρεί το δικαίωμα τροποποίησης των προδιαγραφών και της εμφάνισης, κάτι που ενδέχεται να οδηγήσει σε ενημερώσεις του εγχειριδίου οδηγιών, χωρίς προηγούμενη ενημέρωση.

INTEX®

©2020 Intex Marketing Ltd. - Intex Development Co. Ltd. - Intex Recreation Corp. All rights reserved/Tous droits réservés/Todos los derechos reservados/Alle Rechte vorbehalten. Printed in China/Imprimé en Chine/Impreso en China/Gedruckt in China.

©™ Trademarks used in some countries of the world under license from/©™ Marques utilisées dans certains pays sous licence de/Marcas registradas utilizadas en algunos países del mundo bajo licencia de/Warenzeichen verwendet in einigen Ländern der Welt in Lizenz von/Intex Marketing Ltd. to/à/a/an Intex Development Co. Ltd., G.P.O Box 28829, Hong Kong & Intex Recreation Corp., P.O. Box 1440, Long Beach, CA 90801 • Distributed in the European Union by/Distribué dans l'Union Européenne par/Distribuido en la unión Europea por/Vertrieb in der Europäischen Union durch/Intex Trading B.V., Venneveld 9, 4705 RR Roosendaal – The Netherlands
www.intexcorp.com

ΠΙΝΑΚΑΣ ΠΕΡΙΕΧΟΜΕΝΩΝ

Προσοχη / Γενικες οδηγιες ασφαλειας.....	3-4
Καταλογος εξαρτηματων & αναφορα.....	5-6
Οδηγιες συναρμολογησης.....	7-11
Συντηρηση πισινας & χρηση χημικων.....	12
Λυση προβληματων.....	12
Συντηρηση πισινας & αδειασμα.....	13
Προετοιμασιες εν οψει χειμωνα.....	14
Γενικες οδηγιες ασφαλειας.....	14
Περιορισμενη εγγυηση.....	15

Εισαγωγή:

Παρακαλουμε διαβαστε τις οδηγιες πριν ξεκιησετε τη συναρμολογηση της πισινας. Οι ακολουθες οδηγιες συμβαλλουν στην καλυτερη συντηρηση της πισινας, στην αντοχη της στο χρονο και στην ασφαλεστερη χρηση της. Προτεινουμε η συναρμολογηση της πισινας να γινεται απο 2-4 ατομα. Περισσοτερα ατομα σημαινει και γρηγοροτερο μονταζ.

Δεν απαιτούνται εργαλεία για τη συναρμολόγηση.

ΓΕΝΙΚΕΣ ΟΔΗΓΙΕΣ ΑΣΦΑΛΕΙΑΣ

Φροντίστε να Διαβάσετε, να Κατανοήσετε και να Τηρήσετε όλες τις Οδηγίες πολύ Προσεκτικά Πριν Εγκαταστήσετε και Χρησιμοποιήσετε το Προϊον.

⚠ ΠΡΟΣΟΧΗ

- **Απαραίτητη είναι η συνεχής και σωστή επιβλεψη παιδιών και ατόμων με ειδικές ανάγκες από ενήλικες.**
- Ασφαλίστε πόρτες, παραθύρα και τυχόν εμπόδια ώστε να παρεμποδιστεί την ανεξουσιοδοτημένη, ακουσία ή άνευ επιτηρησης είσοδο στην πισίνα.
- Τοποθετήστε ένα εμπόδιο ασφαλείας ώστε να αποκλείσετε την πρόσβαση στην πισίνα από μικρά παιδιά και κατοικίδια ζώα.
- Η συναρμολόγηση και αποσυναρμολόγηση της πισίνας με τα αξεσουάρ της πρέπει να γίνεται μόνο από ενήλικες.
- Απαγορεύεται η καταδυση, το άλμα ή η ολισθήση μέσα σε πισίνες πάνω από το επίπεδο υψος ή σε οποιαδήποτε ρηχη επιφάνεια νερού.
- Σε περίπτωση που δεν εγκαταστήσετε την πισίνα σε ομαλό, επίπεδο και ανθεκτικό έδαφος ενδέχεται να προκληθεί καθίζηση της πισίνας ή πιθανότητα εκτοξεύσης ενός ατόμου που βρίσκεται ξαπλωμένο εντός της πισίνας.
- Μην στηρίζετε, στεκεστε ή ασκείτε πίεση στον φουσκωτό δακτυλίο ή στο επάνω χέλιος γιατί μπορεί να προκληθεί τραυματισμός ή πλημμυρά. Μην επιτρέπεται σε κανέναν να καθεται, να αναρριχεται ή να στεκεται στις πλευρές τις πισίνας.
- Απομακρύνετε όλα τα παιχνίδια και αντικείμενα που επιπλέουν από μέσα και γύρω από την πισίνα όταν δεν την χρησιμοποιείτε. Αντικείμενα μέσα στην πισίνα προσελκύουν μικρά παιδιά.
- Κρατήστε παιχνίδια, καρέκλες, τραπέζια ή οποιοδήποτε αντικείμενο στο οποίο ένα παιδί μπορεί να αναρριχθεί, τουλάχιστον 4 πόδια μακριά από την πισίνα.
- Κρατήστε συνεργά διασώσης κοντά στην πισίνα και τοποθετήστε ευκρινώς τους αριθμούς τηλεφώνων επείγουσας ανάγκης, κοντά στη συσκευή τηλεφώνου που είναι πλησιέστερη στην πισίνα. Παραδείγματα εξοπλισμού διάσωσης: στρογγυλή σημαδούρα εγκεκριμένη από την ακτοφυλακή με μονιμο σχοινοί, δυνατός σταθερός στύλος μήκους τουλάχιστον δώδεκα ποδιών (12') [365,76 εκατοστών].
- Ποτέ μην κολυμπάτε μόνοι ή αφήνετε άλλους να κολυμπουν μόνοι.
- Διατηρείτε την πισίνα σας πεντακάθαρη. Πρέπει να πάσα στιγμή να μπορείτε να διακρίνετε τον πυθμένα της πισίνας όταν στεκεστε στο εξωτερικό προστατευτικό της κιγκλιδώμα.
- Αν κολυμπάτε τη νύχτα, πρέπει να χρησιμοποιείτε τεχνητό φωτισμό για να φωτίσετε τη σημαση ασφαλείας, τις σκαλες, τον πυθμένα της πισίνας και τους διαδρόμους.
- Απομακρυνθείτε από την πισίνα όταν καταναλώνετε αλκοόλ ή φαρμακευτικές ουσίες.
- Κρατήστε τα παιδιά μακριά από τα καλύμματα πισίνας ώστε να αποφευχουν περιπλοκή, πνιγμο ή άλλο σοβαρό τραυματισμό.
- Τα καλύμματα πισίνας πρέπει να απομακρυνονται νπο την πισίνα πριν την χρησιμοποιήσετε. Παιδιά και ενήλικες δεν μπορούν να φανουν κάτω από το κάλυμμα της πισίνας.
- Μην τοποθετείτε ή απομακρύνετε το κάλυμμα της πισίνας ενώ την χρησιμοποιείτε εσεις ή οποιοσδήποτε άλλος.
- Κρατήστε την πισίνα και τον περιβάλλοντα χώρο της πισίνας καθαρό από αντικείμενα που μπορούν να προκαλέσουν τραυματισμούς και για να αποφευχете γλιστρήματα και πεσιματα.
- Προστατέψτε όλους τους χρήστες της πισίνας από νοσηματα διασφαλίζοντας την καθαροτητα του νερού. Μην καταπίνετε το νερό της πισίνας και τηρείτε τους κανονες υγιεινης.
- Οι πισίνες υποκεινται σε καταπονηση και φθορα, εαν δεν συντηρουνται σωστα. Συντηρείτε σωστα την πισίνα σας. Ορισμενοι τυποι φθορας ενδεχεται να επιφερον βλαβες στην πισίνα. Οι βλαβες ισως προκαλεσουν διαρροη μεγαλων ποσοτητων νερου απο την πισίνα.
- Η συγκεκριμενη πισίνα ενδεικνυται για χρηση μονο σε εξωτερικο χωρο.
- Όταν η πισίνα δεν χρησιμοποιείται για μεγαλύτερο χρονικό διάστημα, αδειάστε την πλήρως και αποθηκεύστε την άδεια, με τέτοιο τρόπο, έτσι ώστε να μη συσσωρεύεται το νερό της βροχής ή οποιασδήποτε άλλης πηγής μέσα σε αυτή. Βλ. οδηγίες αποθήκευσης.
- Για όσο διάστημα χρησιμοποιείτε την πισίνα, θα πρέπει να λειτουργείτε την αντλία φίλτρου για να εξασφαλίζετε ότι το νερό αλλάζει τουλάχιστον μια φορά τη μερα. Συμβουλευτείτε τις οδηγίες χρήσης της αντλίας για να υπολογίσετε τις απαραίτητες ώρες λειτουργίας.

ΤΑ ΠΡΟΣΤΑΤΕΥΤΙΚΑ ΚΙΓΚΛΙΔΩΜΑΤΑ ΚΑΙ ΚΑΛΥΜΜΑΤΑ ΤΗΣ ΠΙΣΙΝΑΣ ΔΕΝ ΥΠΟΚΑΘΙΣΤΟΥΝ ΤΗ ΣΥΝΕΧΗ ΚΑΙ ΑΠΟΤΕΛΕΣΜΑΤΙΚΗ ΕΠΙΒΛΕΨΗ ΤΩΝ ΠΑΙΔΙΩΝ ΑΠΟ ΕΝΗΛΙΚΟΥΣ. Η ΠΙΣΙΝΑ ΔΕΝ ΠΑΡΕΧΕΤΑΙ ΜΕ ΝΑΥΑΓΟΣΩΣΤΗ. ΣΥΝΕΠΩΣ, ΟΙ ΕΝΗΛΙΚΕΣ ΘΑ ΠΡΕΠΕΙ ΝΑ ΛΕΙΤΟΥΡΓΟΥΝ ΩΣ ΝΑΥΑΓΟΣΩΣΤΕΣ Ή ΕΠΙΤΗΡΗΤΕΣ ΚΑΙ ΝΑ ΔΙΑΦΥΛΑΤΤΟΥΝ ΤΗ ΖΩΗ ΟΛΩΝ ΤΩΝ ΧΡΗΣΤΩΝ ΤΗΣ ΠΙΣΙΝΑΣ, ΙΔΙΕΤΑΙΡΑ ΤΩΝ ΠΑΙΔΙΩΝ, ΕΝΤΟΣ ΚΑΙ ΓΥΡΩ ΑΠΟ ΤΗΝ ΠΙΣΙΝΑ.

Η ΑΠΟΦΥΓΗ ΤΗΡΗΣΗΣ ΤΩΝ ΠΑΡΑΠΑΝΩ ΚΑΝΟΝΩΝ ΜΠΟΡΕΙ ΝΑ ΕΠΙΦΕΡΕΙ ΚΑΤΑΣΤΡΟΦΗ ΠΕΡΙΟΥΣΙΑΣ, ΣΟΒΑΡΟ ΤΡΑΥΜΑΤΙΣΜΟ Η' ΘΑΝΑΤΟ.

Προσοχή:

Ο ιδιοκτήτης της πισίνας είναι υποχρεωμένος βάσει των κανονισμών να περιφράξει το χώρο της πισίνας για να μην μπορούν να πλησιάσουν παιδιά και να τηρήσει πιθανόν και άλλους κανονισμούς ασφαλείας. Ζητείστε τις πληροφορίες από τις αρχές.

ΓΕΝΙΚΕΣ ΟΔΗΓΙΕΣ ΑΣΦΑΛΕΙΑΣ

Φροντίστε να Διαβάσετε, να Κατανοήσετε και να Τηρήσετε όλες τις Οδηγίες πολύ Προσεκτικά Πριν Εγκαταστήσετε και Χρησιμοποιήσετε το Προϊόν. Οι παρούσες προειδοποιήσεις, οδηγίες και υποδείξεις ασφαλείας αναφέρονται σε ορισμένους κοινούς κινδύνους, ωστόσο, δεν μπορούν να καλύψουν κάθε επικινδυνότητα ή κίνδυνο, σε κάθε περίπτωση. Να είστε πάντοτε προσεκτικοί και να χρησιμοποιείτε κοινή λογική και σωστή αξιολόγηση, όταν απολαμβάνετε δραστηριότητες στο νερό. Να φυλαχτεί για μελλοντική αναφορά. Η συσκευασία θα πρέπει να διαβαστεί προσεκτικά και να φυλαχτεί για μελλοντική αναφορά. Βλέπετε συμπληρωματικές προειδοποιήσεις στο προϊόν.

Γενικά

- Ελέγχετε τακτικά τους πύρους, τους κοχλίες και/ή τις βίδες για σκουριά, θραύσματα ή αιχμηρές ακμές, ειδικά στις προσβάσιμες επιφάνειες, προκειμένου να αποφευχθούν ενδεχόμενοι τραυματισμοί.

Ασφάλεια ατόμων που δεν γνωρίζουν κολύμπι

- Απαιτείται η συνεχής, ενεργή και προσεκτική επίβλεψη από ικανό ενήλικα των ατόμων που δε γνωρίζουν καθόλου ή δε γνωρίζουν καλό κολύμπι, ανά πάσα στιγμή (να θυμάστε πως τα παιδιά κάτω των πέντε ετών βρίσκονται σε μεγαλύτερο κίνδυνο πνιγμού).
- Ορίστε κάποιον ικανό ενήλικα ως επιτηρητή της πισίνας, όταν αυτή βρίσκεται σε χρήση.
- Τα άτομα που δε γνωρίζουν καθόλου ή δε γνωρίζουν καλό κολύμπι θα πρέπει να φορούν εξοπλισμό ατομικής προστασίας, όταν χρησιμοποιούν την πισίνα.
- Όταν η πισίνα δε χρησιμοποιείται ή όταν δεν υπάρχει επιτήρηση, απομακρύνετε όλα τα παιχνίδια από αυτήν και από τον περιβάλλοντα χώρο, έτσι ώστε να μην προσελκύει τα παιδιά.

Διατάξεις ασφαλείας

- Συνιστάται η εγκατάσταση διαχωριστικού (και η ασφάλιση όλων των θυρών και παραθύρων, όπου απαιτείται) για την αποτροπή της μη επιτρεπόμενης πρόσβασης στην πισίνα.
- Τα διαχωριστικά, τα καλύμματα πισίνας, οι συναγερμοί πισίνας ή παρόμοιες διατάξεις ασφαλείας αποτελούν βοηθήματα, ωστόσο δεν υποκαθιστούν τη συνεχή επίβλεψη ενός ικανού ενήλικα.

Εξοπλισμός ασφαλείας

- Συνιστάται η ύπαρξη εξοπλισμού διάσωσης (π.χ. στρογγυλού σωσιβίου με προσαρτημένο σχοινί) κοντά στην πισίνα.
- Διατηρείτε ένα τηλέφωνο που να λειτουργεί μαζί με μια λίστα τηλεφωνικών αριθμών εκτάκτου ανάγκης κοντά στην πισίνα.

Ασφαλής χρήση της πισίνας

- Ενθαρρύνετε όλους της χρήστες, ειδικά τα παιδιά, να μάθουν κολύμπι.
- Μάθετε τεχνικές Βασικής Υποστήριξης Ζωής (καρδιοπνευμονική ανάνηψη - CPR) και ανανεώνετε τακτικά τις γνώσεις σας. Σε περίπτωση εκτάκτου ανάγκης, ενδέχεται να σωθεί μια ζωή.
- Ενημερώστε όλους τους χρήστες της πισίνας, συμπεριλαμβανομένων των παιδιών, για τον τρόπο δράσης σε περίπτωση έκτακτης ανάγκης.
- Μην κάνετε ποτέ βουτιά σε ρηχά νερά. Αυτό μπορεί να οδηγήσει σε σοβαρό τραυματισμό ή θάνατο.
- Μη χρησιμοποιείτε την πισίνα, αφού καταναλώσετε αλκοόλ ή φάρμακα που θα μπορούσαν να επηρεάσουν την ικανότητά σας να την χρησιμοποιήσετε με ασφάλεια.
- Όταν χρησιμοποιούνται καλύμματα πισίνας, αφαιρέστε τα πλήρως από αυτήν, προτού εισέλθετε στην πισίνα.
- Προστατεύετε τους χρήστες της πισίνας από ασθένειες που σχετίζονται με το νερό της πισίνας, διατηρώντας το νερό της καθαρό και υγιεινό. Συμβουλευτείτε τις οδηγίες επεξεργασίας νερού, στο εγχειρίδιο χρήστη.
- Αποθηκεύετε τις χημικές ουσίες (π.χ. επεξεργασίας νερού, προϊόντα καθαρισμού ή απολύμανσης) μακριά από σημεία, στα οποία έχουν πρόσβαση τα παιδιά.
- Οι αφαιρούμενες σκάλες θα πρέπει να τοποθετούνται σε οριζόντια επιφάνεια.
- Λαμβάνετε υπόψη και τηρείτε τις προειδοποιήσεις και τις οδηγίες που αναγράφονται στις πινακίδες ασφαλείας στα τοιχώματα της πισίνας.

ΣΧΕΔΙΟ ΘΕΣΕΩΝ ΤΩΝ ΞΕΧΩΡΙΣΤΩΝ ΕΞΑΡΤΗΜΑΤΩ

Πριν την συναρμολογήση της πισίνας, παρακαλούμε ελεγξτε αν υπάρχουν όλα τα εξαρτήματα.

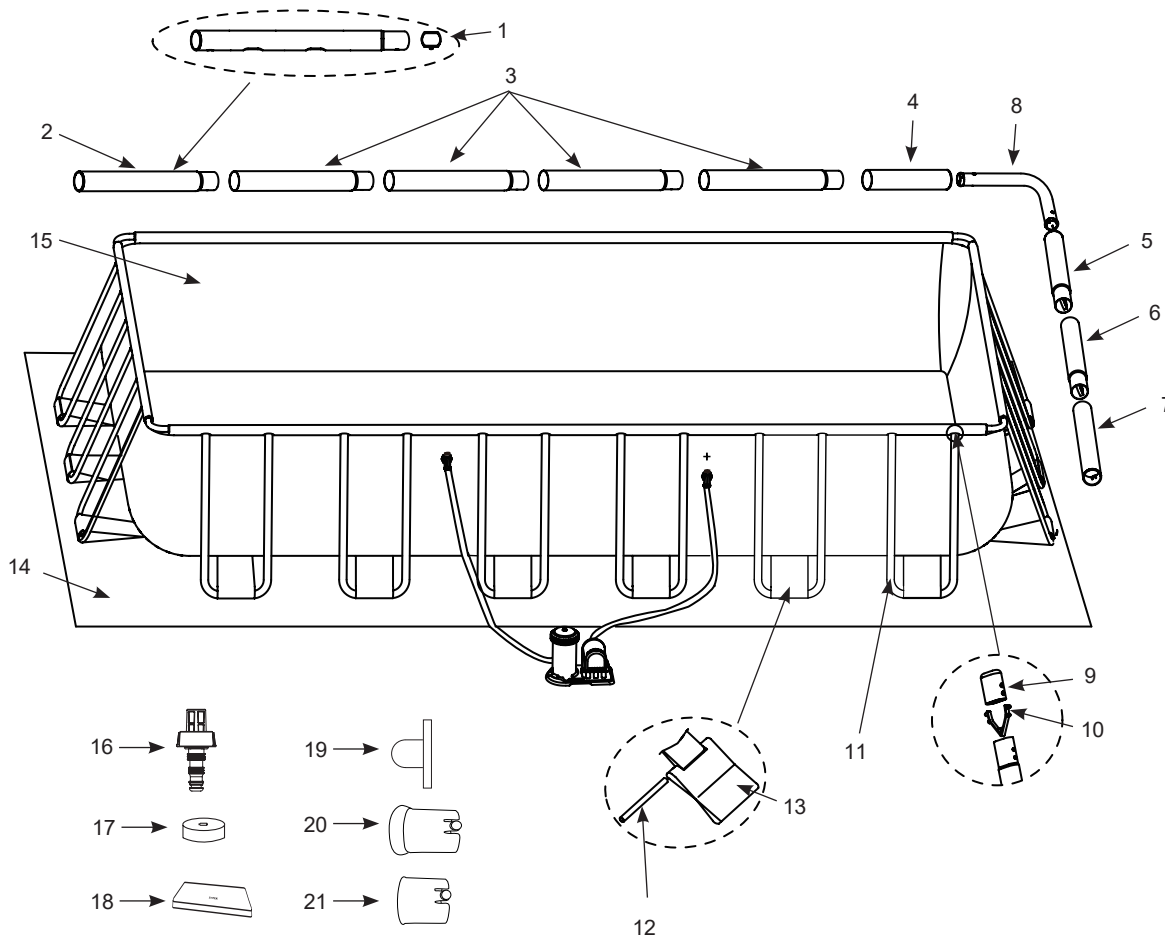

ΣΗΜΕΙΩΣΗ: Τα σχέδια είναι μόνο για σκοπούς απεικόνισης. Ενδέχεται να μην απεικονίζουν το ακριβές προϊόν. Δεν είναι σε φυσική κλίμακα.

ΣΧΕΔΙΟ ΘΕΣΕΩΝ ΤΩΝ ΕΞΩΡΙΣΤΩΝ ΕΞΑΡΤΗΜΑΤΩ (Συνεχεια)

Πριν την συναρμολογηση της πισινας, παρακαλουμε ελεγξτε αν υπαρχουν ολα τα εξαρτηματα.

ΤΕΜΑΧΙΟ ΑΡ.	ΠΕΡΙΓΡΑΦΗ	ΜΕΓΕΘΟΣ ΠΙΣΙΝΑΣ & ΠΟΣΟΤΗΤΑ						
		157-112"x78-3/4" (400cm x 200cm)	118-108"x68-3/4" (300cm x 175cm)	15' x 9' (457cmx274cm)	16' x 8' (488cm x 244cm)	18' x 9' (549cm x 274cm)	24' x 12' (732cm x 366cm)	32' x 16' (975cm x 488cm)
1	ΜΟΝΟΚΟΥΜΠΟ ΕΛΑΤΗΡΙΟ	8	8	8	8	8	14	20
2	ΚΑΘΕΤΗ ΑΧΤΙΝΑ (Α) (ΜΟΝΟΚΟΥΜΠΟ ΕΛΑΤΗΡΙΟ ΠΕΡΙΛΑΜΒΑΝΕΤΑΙ)	2	2	2	2	2	2	2
3	ΚΑΘΕΤΗ ΑΧΤΙΝΑ (Β) (ΜΟΝΟΚΟΥΜΠΟ ΕΛΑΤΗΡΙΟ ΠΕΡΙΛΑΜΒΑΝΕΤΑΙ)	4	2	4	4	4	8	12
4	ΚΑΘΕΤΗ ΑΧΤΙΝΑ (Γ)	2	2	2	2	2	2	2
5	ΚΑΘΕΤΗ ΑΧΤΙΝΑ (Δ) (ΜΟΝΟΚΟΥΜΠΟ ΕΛΑΤΗΡΙΟ ΠΕΡΙΛΑΜΒΑΝΕΤΑΙ)	2	2	2	2	2	2	2
6	ΚΑΘΕΤΗ ΑΧΤΙΝΑ (Ε) (ΜΟΝΟΚΟΥΜΠΟ ΕΛΑΤΗΡΙΟ ΠΕΡΙΛΑΜΒΑΝΕΤΑΙ)	-	2	-	-	-	2	4
7	ΚΑΘΕΤΗ ΑΧΤΙΝΑ (Φ)	2	2	2	2	2	2	2
8	ΓΩΝΙΑΚΗ ΕΥΝΑΡΜΟΓΗ	4	4	4	4	4	4	4
9	ΚΑΛΥΜΜΑ ΑΚΡΟΥ ΣΤΗΡΙΓΜΑΤΟΣ U	24	16	24	24	24	36	48
10	ΔΙΚΟΥΜΠΟ ΣΥΝΔΕΤΙΚΟ ΕΛΑΤΗΡΙΟ	24	16	24	24	24	36	48
11	ΠΛΕΥΡΙΚΟ ΣΤΗΡΙΓΜΑ ΣΧΗΜΑΤΟΣ U (ΚΑΛΥΜΜΑ ΑΚΡΟΥ ΣΤΗΡΙΓΜΑΤΟΣ U & ΔΙΚΟΥΜΠΟ ΣΥΝΔΕΤΙΚΟ ΕΛΑΤΗΡΙΟ ΠΕΡΙΛΑΜΒΑΝΕΤΑΙ)	12	8	12	12	12	18	24
12	ΣΥΝΔΕΤΙΚΟΣ ΠΑΣΣΑΛΟΣ	12	8	12	12	12	18	24
13	ΑΛΥΣΙΔΑ ΚΡΑΤΗΣΗΣ	12	8	12	12	12	18	24
14	ΚΑΡΑΒΟΠΑΝΟ ΓΙΑ ΧΑΜΩ	-	-	1	1	1	1	1
15	ΜΟΥΣΑΜΑΣ ΠΙΣΙΝΑΣ (ΠΩΜΑ ΒΑΛΒΙΔΑΣ ΑΠΟΣΤΡΑΓΓΙΣΗΣ ΠΕΡΙΛΑΜΒΑΝΕΤΑΙ)	1	1	1	1	1	1	1
16	ΕΥΝΔΕΣΜΟΣ ΑΠΟΣΤΡΑΓΓΙΣΗΣ	1	1	1	1	1	1	1
17	ΠΩΜΑ ΒΑΛΒΙΔΑΣ ΑΠΟΣΤΡΑΓΓΙΣΗΣ	2	2	2	2	2	2	2
18	ΚΑΛΥΜΜΑ ΠΙΣΙΝΑΣ	-	-	1	1	1	1	1
19	ΤΑΠΑ ΓΙΑ ΤΟ ΑΝΟΙΓΜΑ ΤΟΥ ΔΙΧΤΥΟΥ	3	3	-	3	-	-	-
20	ΠΛΑΣΤΙΚΟ ΕΞΑΡΤΗΜΑ ΓΩΝΙΑΚΟΥ ΣΥΝΔΕΣΜΟΥ	8	8	8	8	8	8	8
21	ΠΛΑΣΤΙΚΟ ΕΞΑΡΤΗΜΑ ΟΡΙΖΟΝΤΙΟΥ ΓΩΝΙΑΚΟΥ ΣΩΛΗΝΑ	8	8	8	8	8	8	8

ΤΕΜΑΧΙΟ ΑΡ.	ΠΕΡΙΓΡΑΦΗ	157-112"x78-3/4"x48"	157-112"x78-3/4"x39-3/8"	118-108"x68-3/4"x31-1/2"	15' x 9' x 48"	16' x 8' x 42"	18' x 9' x 52"	24' x 12' x 52"	32' x 16' x 52"
		(400cm x 200cm x 122cm)	(400cm x 200cm x 100cm)	(300cm x 175cm x 80cm)	(457cm x 274cm x 122cm)	(488cm x 244cm x 107cm)	(549cm x 274cm x 132cm)	(732cm x 366cm x 132cm)	(975cm x 488cm x 132cm)
		ΑΡ. ΕΞΑΡΤΗΜΑΤΟΣ							
1	ΜΟΝΟΚΟΥΜΠΟ ΕΛΑΤΗΡΙΟ	10381	10381	10381	10381	10381	10381	10381	10381
2	ΚΑΘΕΤΗ ΑΧΤΙΝΑ (Α) (ΜΟΝΟΚΟΥΜΠΟ ΕΛΑΤΗΡΙΟ ΠΕΡΙΛΑΜΒΑΝΕΤΑΙ)	12161	12161	12209	11524A	12219	10919A	10920A	10921A
3	ΚΑΘΕΤΗ ΑΧΤΙΝΑ (Β) (ΜΟΝΟΚΟΥΜΠΟ ΕΛΑΤΗΡΙΟ ΠΕΡΙΛΑΜΒΑΝΕΤΑΙ)	12162	12162	12210	11525A	12220	10922A	10923A	10924A
4	ΚΑΘΕΤΗ ΑΧΤΙΝΑ (Γ)	12163	12163	12211	11526A	12221	10925A	10926A	10927A
5	ΚΑΘΕΤΗ ΑΧΤΙΝΑ (Δ) (ΜΟΝΟΚΟΥΜΠΟ ΕΛΑΤΗΡΙΟ ΠΕΡΙΛΑΜΒΑΝΕΤΑΙ)	12164	12164	12212	10928A	12222	10928A	10929A	10928A
6	ΚΑΘΕΤΗ ΑΧΤΙΝΑ (Ε) (ΜΟΝΟΚΟΥΜΠΟ ΕΛΑΤΗΡΙΟ ΠΕΡΙΛΑΜΒΑΝΕΤΑΙ)	-	-	12281	-	-	-	10930A	10931A
7	ΚΑΘΕΤΗ ΑΧΤΙΝΑ (Φ)	12165	12165	12212	10932A	12223	10932A	10933A	10932A
8	ΓΩΝΙΑΚΗ ΕΥΝΑΡΜΟΓΗ	12166	12166	12166	10934A	12224	10934A	10934A	10934A
9	ΚΑΛΥΜΜΑ ΑΚΡΟΥ ΣΤΗΡΙΓΜΑΤΟΣ U	10379	10379	10379	10935	10379	10935	10935	10935
10	ΔΙΚΟΥΜΠΟ ΣΥΝΔΕΤΙΚΟ ΕΛΑΤΗΡΙΟ	10382	10382	10382	10936	10382	10936	10936	10936
11	ΠΛΕΥΡΙΚΟ ΣΤΗΡΙΓΜΑ ΣΧΗΜΑΤΟΣ U (ΚΑΛΥΜΜΑ ΑΚΡΟΥ ΣΤΗΡΙΓΜΑΤΟΣ U & ΔΙΚΟΥΜΠΟ ΣΥΝΔΕΤΙΚΟ ΕΛΑΤΗΡΙΟ ΠΕΡΙΛΑΜΒΑΝΕΤΑΙ)	12570	12167	12214	11523A	12225	10937A	10937A	10937A
12	ΣΥΝΔΕΤΙΚΟΣ ΠΑΣΣΑΛΟΣ	10383	10383	10383	10383	10383	10383	10383	10383
13	ΑΛΥΣΙΔΑ ΚΡΑΤΗΣΗΣ	11981	11981	12217A	10938A	11981	10938A	10938A	10938A
14	ΚΑΡΑΒΟΠΑΝΟ ΓΙΑ ΧΑΜΩ	-	-	-	11521	12227	10759	18941	10760
15	ΜΟΥΣΑΜΑΣ ΠΙΣΙΝΑΣ (ΠΩΜΑ ΒΑΛΒΙΔΑΣ ΑΠΟΣΤΡΑΓΓΙΣΗΣ ΠΕΡΙΛΑΜΒΑΝΕΤΑΙ)	13004	12135A	12216A	12444A	12228A	12445A	12446A	12447A
16	ΕΥΝΔΕΣΜΟΣ ΑΠΟΣΤΡΑΓΓΙΣΗΣ	10201	10201	10201	10201	10201	10201	10201	10201
17	ΠΩΜΑ ΒΑΛΒΙΔΑΣ ΑΠΟΣΤΡΑΓΓΙΣΗΣ	11044	11044	11044	11044	11044	11044	11044	11044
18	ΚΑΛΥΜΜΑ ΠΙΣΙΝΑΣ	-	-	-	11522	12229	10756	18936	10757
19	ΤΑΠΑ ΓΙΑ ΤΟ ΑΝΟΙΓΜΑ ΤΟΥ ΔΙΧΤΥΟΥ	10127	10127	10127	-	10127	-	-	-
20	ΠΛΑΣΤΙΚΟ ΕΞΑΡΤΗΜΑ ΓΩΝΙΑΚΟΥ ΣΥΝΔΕΣΜΟΥ	11156	11156	11156	11156	11156	11156	11156	11156
21	ΠΛΑΣΤΙΚΟ ΕΞΑΡΤΗΜΑ ΟΡΙΖΟΝΤΙΟΥ ΓΩΝΙΑΚΟΥ ΣΩΛΗΝΑ	11157	11157	11157	11157	11157	11157	11157	11157

ΣΥΝΑΡΜΟΛΟΓΗΣΗ ΠΙΣΙΝΑΣ

ΣΗΜΑΝΤΙΚΕΣ ΠΛΗΡΟΦΟΡΙΕΣ ΠΕΡΙ ΕΠΙΛΟΓΗΣ ΧΩΡΟΥ ΚΑΙ ΠΡΟΕΤΟΙΜΑΣΙΑΣ ΕΔΑΦΟΥΣ

⚠ ΠΡΟΣΟΧΗ

- Η θέση της πισίνας θα πρέπει να σας επιτρέπει να ασφαλιζετε όλες τις πόρτες, παραθύρα και προστατευτικούς φράκτες προς αποτροπή μη εξουσιοδοτημένης, ακουσίας ή ανεπιτηρητής εισόδου στην πισίνα.
- Τοποθετήστε ένα εμπόδιο ασφαλείας ώστε να αποκλείσετε την πρόσβαση στην πισίνα από μικρά παιδιά και κατοικίδια ζώα.
- Σε περίπτωση που δεν εγκαταστήσετε την πισίνα σε ομαλό, επίπεδο και ανθεκτικό έδαφος, σύμφωνα με τις ακόλουθες οδηγίες, ενδέχεται να προκληθεί καθίζηση της πισίνας ή πιθανότητα εκτοξεύσης ενός ατόμου που βρίσκεται ξαπλωμένο εντός της πισίνας, προκαλώντας σοβαρό τραυματισμό ή φθορά περιουσίας.
- Κίνδυνος ηλεκτροπληξίας: συνδέστε την αντλία φίλτρου μόνο στην υποδοχή τυπού γειώσης που προστατεύεται από διακοπή κυκλώματος βλάβης γειώσης (ΔΚΒΓ) ή συσκευή παραμενοντος ρευματος (RCD). Για να μειώσετε τον κίνδυνο ηλεκτροπληξίας, μη χρησιμοποιείτε καλώδια επέκτασης, χρονομετρα, προσαρμογείς πριζών ή μετατροπείς πριζών για να συνδέσετε την αντλία στο ρεύμα. Θα πρέπει να υπάρχει μια σωστά εγκατεστημένη πρίζα ρευματος. Τοποθετήστε το καλώδιο σε σημείο όπου δεν προκειται να φθαρεί από μηχανές κουρεματος γκαζόν, μηχανές κουρεματος θαμνων και άλλο εξοπλισμό. Ανατρέξτε στο εγχειρίδιο Αντλίας Φίλτρου για προσθετες προειδοποιήσεις και οδηγίες.
- Κίνδυνος σοβαρού τραυματισμού: Μην επιχειρήσετε να συναρμολογήσετε την πισίνα υπό συνθήκες έντονου αέρα.

Επιλέξτε μια εξωτερική θέση προς τοποθέτηση της πισίνας, έχοντας υποψη σας τα ακόλουθα:

1. Το δάπεδο στο οποίο θα τοποθετηθεί η πισίνα πρέπει απολυτα επίπεδο και λείο. Μην τοποθετείτε την πισίνα με κλίση ή σε κεκλιμένη επιφάνεια.
2. Η επιφάνεια του εδάφους θα πρέπει να είναι συμπαγής και αρκετά γερή για να αντέξει την πίεση και το βάρος μιας πλήρως εγκατεστημένης πισίνας. Μην τοποθετήσετε την πισίνα πάνω σε λασπωδή επιφάνεια, σε αμμο ή βρωμικές επιφάνειες.
3. Μην εγκαταστήσετε την πισίνα σε κατάστρωμα, μπαλκόνι ή πλατφόρμα που θα μπορούσε να καταρρεύσει από το βάρος της γεμάτης πισίνας.
4. Η πισίνα απαιτεί ελεύθερη απόσταση τουλάχιστον 4 ποδιών από τυχόν αντικείμενα, στα οποία ενδέχεται να σκαρφαλώσει ένα παιδί για να αποκτήσει πρόσβαση στην πισίνα.
5. Το γρασίδι κάτω από την πισίνα θα καταστραφεί. Η πισίνα θα καταστρέψει στο γρασίδι.
6. Αν το έδαφος δεν είναι σκληρό (δηλαδή είναι άσφαλτος, γρασίδι ή χώμα), τοποθετήστε ένα κομμάτι πρεσαρισμένο ξύλο, μεγέθους 38 εκ. x 38 εκ. x 3 εκ.) κάτω από κάθε στήριγμα σχήματος U, έτσι ώστε να είναι **επίπεδο** με το έδαφος. Εναλλακτικά, μπορείτε να χρησιμοποιήσετε ασάλινα στηρίγματα ή πλάκες από οπλισμένο σκυρόδεμα. Ρωτήστε για τη βάση τους εμπορους πισίνας.
ΣΗΜΕΙΩΣΗ: Μην χρησιμοποιείτε στηρίγματα ή πλάκες σε ολισθηρές, λείες επιφάνειες, γιατί τα στηρίγματα σχήματος U θα γλιστρήσουν προς το έξω, προκαλώντας φθορά στην πισίνα και ακυρώνοντας την εγγύηση.
7. Απομακρύνετε καταρχήν όλα τα άγρια χορτάρια. Ορισμένοι τύποι γρασιδιού, όπως οι ποικιλίες St. Augustine και Bermuda, ενδέχεται να διαπεράσουν την επένδυση της πισίνας. Το γρασίδι που διαπερνά την επένδυση της πισίνας δεν αποτελεί ελάττωμα κατασκευής και, συνεπώς, δεν καλύπτεται από την εγγύηση.
8. Η περιοχή θα πρέπει να διευκολύνει την αποστράγγιση του νερού της πισίνας, μετά από κάθε χρήση και/ή πριν από μακροπρόθεσμη αποθήκευση.

ΣΥΝΑΡΜΟΛΟΓΗΣΗ ΠΙΣΙΝΑΣ (Συνεχεια)

Η πισίνα αυτή ενδέχεται να αγοράστηκε με την αντλία φίλτρου Intex Krystal Clear™, υπάρχει ξεχωριστή οδηγία για την τοποθέτηση της και μπαίνει σε λειτουργία μετά την συναρμολόγηση της πισίνας.

Ο εκτιμώμενος χρόνος συναρμολόγησης είναι 60~90 λεπτά. (Σημειώστε πως ο αναφερόμενος χρόνος έχει υπολογιστεί κατά προσέγγιση, ενώ ο πραγματικός χρόνος ενδέχεται να διαφέρει).

- Βρείτε μια ομαλή και επίπεδη θέση, χωρίς πέτρες, κλαδιά ή άλλα αιχμηρά αντικείμενα τα οποία ενδέχεται να σχίσουν την επένδυση της πισίνας ή να προκαλέσουν τραυματισμό.
- Ανοίξτε την κουτα που περιέχει την πισίνα, τις αρθρώσεις, τα ποδια, κ.τ.λ., πολύ προσεκτικά χωρίς να καταστρέψετε την κουτα διότι μπορεί να χρησιμοποιηθεί για την αποθήκευση της πισίνας κατά τη διάρκεια του χειμώνα.

- Αφαιρέστε το πλαστικό καλυμμα εδάφους (14) απο το χαρτοκιβωτιο. Απλωστε τη καλα, προσεχοντας οι ακρες να εχουν αποσταση τουλαχιστον 5 - 6' (1,5 - 2,0 μ) απο εμποδια οπως τοιχοι, φρακτζες, δενδρα, κτλ. Αφαιραστε την επένδυση (15) απο τη συσκευασια και απλωστε την επανω στο υφασμα για το εδαφος, με τη βαλβιδα αποστραγγισης να κοιτα προς την περιοχη αποστραγγισης. Τοποθετηστε τη βαλβιδα αποστραγγισης μακρια απο το σπιτι. Ανοιξτε τη για να θερμανθει στον ηλιο. Η θερμανση θα καταστησει την εγκατασταση ευκολοτερη. Σιγουρευειτε οτι το πλαστικο κοιλο καλυμμα βρισκεται στο κεντρο του πανω μερους του πλαστικου καλυμματος. Βεβαιωθειτε οτι κοιτατε προς το ακρο, με τους 2 συνδεσμοις του ευκαμπτου σωληνα προς την πηγη ηλεκτρικου ρευματος.
ΠΡΟΣΟΧΗ: Μην συρετε την επιφανεια της πισινας στο εδαφος καθως αυτο μπορει να προκαλεσει τρυπηματα η αλλες φθοπες (βλεπε σχεδιο 1).

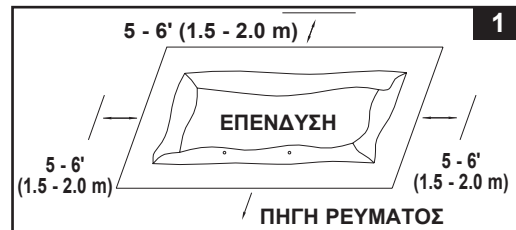

- Κατα την τοποθέτηση του μουςαμα της πισινας προσεξετε ωστε οι συνδεσμοι του λαστιχου και των αντιστοιχων ανοιγματων να κατευθυνονται προς την ηλεκτρικη παροχη. Το εξωτερικο ακρο της συναρμολογημενης πισινας θα πρεπει να βρισκεται κοντα στην ηλεκτρικη συνδεση για βελτιστη λειτουργια της αντλιας φίλτρου.

2. Αφαιραστε σλα τα εξαρτηματα απο τη συσκευασια (εξ) και τοποθετηστε τα στο εδαφος, στο σημειο που προκειται να συναρμολογηθουν. Ελεγξετε τον καταλογο των εξαρτηματων και βεβαιωθειτε οτι περιλαμβανονται σλα τα εξαρτηματα προς συναρμολογηση (βλεπε σχεδιο 2.1 - 2.4).

ΕΗΜΑΝΤΙΚΟ: Μην ξεκινήσετε τη συναρμολόγηση εαν λειπει καποιο εξαρτημα. Για αντικατασταση των εξαρτηματων, καλεστε το τμημα Εξυπηρητησης Πελατων της περιοχης σας.

Αφου βεβαιωθειτε οτι υπαρχουν σλα τα εξαρτηματα, απομακρυνετε τα απο την επένδυση στην οποια προκειται να εγκατασταθουν.

ΣΗΜΕΙΩΣΗ: Ψεκάστε λίγο ταλκ πάνω από τις οριζόντιες δοκούς προτού τις σύρετε μέσα στο χιτώνιο επένδυσης πισίνας. Με τον τρόπο αυτό γίνεται ευκολότερη η απομάκρυνση των δοκών από την επένδυση κατά τη διάρκεια της αποσυναρμολόγησης πισίνας.

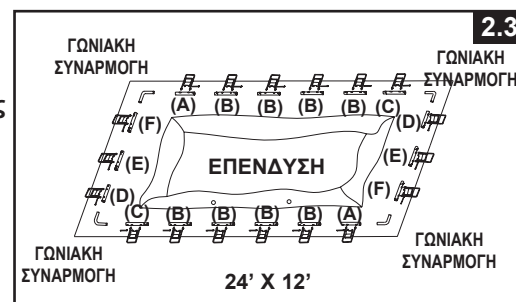
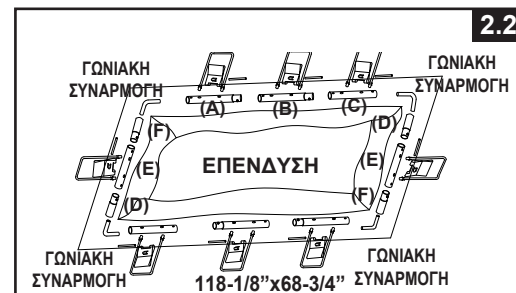
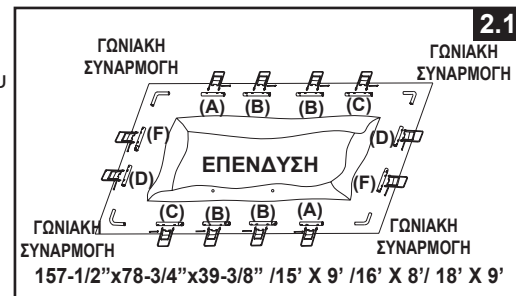

ΣΥΝΑΡΜΟΛΟΓΗΣΗ ΠΙΣΙΝΑΣ (Συνεχεια)

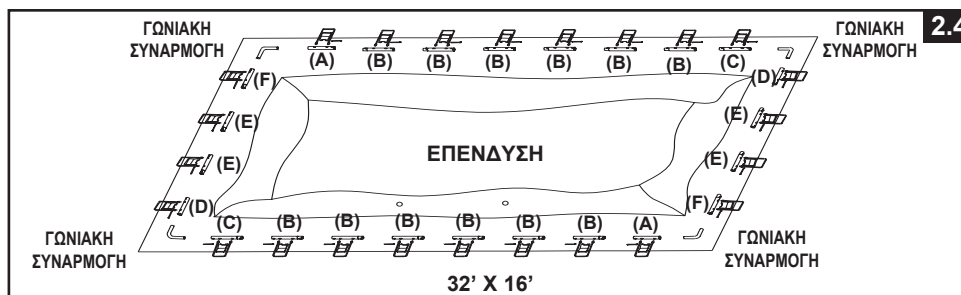

3. Προσεξτε η πισίνα να είναι απλωμένη ολη στο καραβοπανο. Ξεκινώντας με τη μια πλευρά, ολισθήστε αρχικά τις δοκους "Α" στα ανοίγματα των υποδοχων που βρισκονται σε καθε γωνια. Επαναλαβετε το ιδιο με την αχτινα Β, που θα κουμπώσετε στην αχτινα Α, την αχτινα Γ στην αχτινα Β (βλεπτε σχεδιο 3).

Φροντιστε ωστε οι τρυπες των μεταλλικων αχτινων βρισκονται απεναντι στις τρυπες των ασπρων μανικιων της πισινας.

Συνεχιστε με την εισαγωγη των δοκων "Α-Β-Γ & Δ-Ε-Φ" στα ανοιγματα των υποδοχων. Ξεκινήστε το συνδυασμο "Δ-Ε-Φ" για τις μικρες πλευρες της πισινας, εισαγοντας πρωτα τη δοκο "Δ" στο ανοιγμα.

Οι συνδυασμοι για τις δοκους διαφερου αναλογα με το μεγαθος της πισινας. Για λεπτομερειες ανατρεξτε στο κατωθι διαγραμμα. (Σιγουρευτείτε οτι και οι τεσσερις πλευρες τελειωνουν με τις μεταλλικες οπτες ευθυγραμμισμενες με τις λευκες οπτες του πλαστικου κοιλου καλυμματος.)

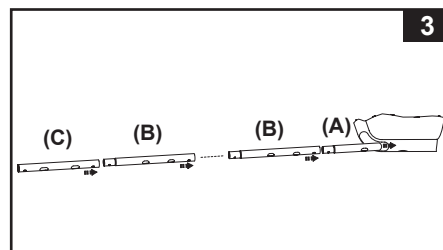

Μεγεθος Πισινας	Αριθμος στηριγματων σε μορφη U στη μεκρυτερη πλευρα	Αριθμος στηριγματων σε μορφη U στη βραχυτερη πλευρα	Ευνδυασμοι Οριζοντιας Δοκου για τη μεγαλυτερη πλευρα	Ευνδυασμοι Οριζοντιας Δοκου για τη μικροτερη πλευρα
157-1/2"x78-3/4" (400 cm x 200 cm)	4	2	A-B-B-C	D-F
118-1/8"x68-3/4" (300 cm x 175 cm)	3	1	A-B-C	D-E-F
15' x 9' (457 cm x 274 cm)	4	2	A-B-B-C	D-F
16' x 8' (488 cm x 244 cm)	4	2	A-B-B-C	D-F
18' x 9' (549 cm x 274 cm)	4	2	A-B-B-C	D-F
24' x 12' (732 cm x 366 cm)	6	3	A-B-B-B-B-C	D-E-F
32' x 16' (975 cm x 488 cm)	8	4	A-B-B-B-B-B-B-C	D-E-E-F

4. Μετακινηστε ολισθαινοντας τον ιμαντα συγκρατησης (13) πανω στο μεγαλο πλευρικο υποστηριγμα σχηματος-U (11). Αυτη τη διαδικασια ακολουθειστε τη για ολες τις αλυσιδες και τα στηριγματα U.

ΠΡΟΣΟΧΗ: Κατα την εκτελεση του βηματος 5 η πισίνα πρεπει να ειβναι ακομη απλωμενη χαμω, γι αυτο και χρειαζεται ο γυρω ελευθερος χρονος (βλεπτε σχεδιο 4).

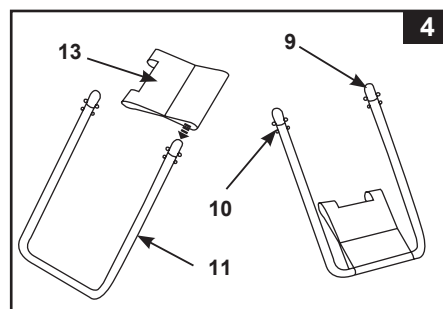

ΣΥΝΑΡΜΟΛΟΓΗΣΗ ΠΙΣΙΝΑΣ (Συνεχεια)

5. Οι κορυφές των πλευρικών στηριγμάτων σχήματος U συνοδεύονται από δίκουμπτα συνδετικά ελατήρια (10). Τοποθετήστε τα πλευρικά υποστηρίγματα μέσα στις οπές "Α-Β-Γ & Δ-Ε-Φ" της δοκού συμπιέζοντας το κάτω κουμπί προς τα μέσα με τα δακτύλα σας. Με το πατήμα του κουμπιού το στηρίγμα θα μπει στην αχτίνα. Μόλις το στηρίγμα U μπει στην αχτίνα σταματήστε να πατάτε το κουμπί και το στηρίγμα είναι στη θέση του. Κάντε το ίδιο για όλα τα στηρίγματα σχήματος U (βλέπε σχέδιο 5).

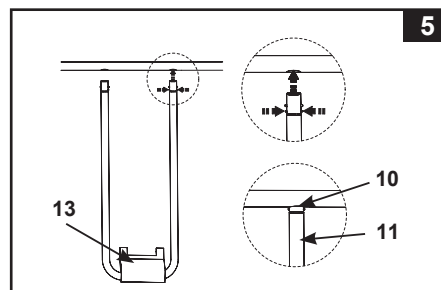

6. Με ένα άτομο να στέκεται μέσα στην πισίνα, σηκώστε τη μια γωνία. Βάλτε τη συνδετική δοκό στα υπερθέτα ανοίγματα για να συνδεθούν οι ιμαντές του πλαστικού κοίλου καλυμματος με τους περιοριστικούς ιμαντές. Επαναλάβετε τη διαδικασία στις άλλες γωνίες και μετά στις πλευρές (βλέπε σχέδιο 6.1 & 6.2).

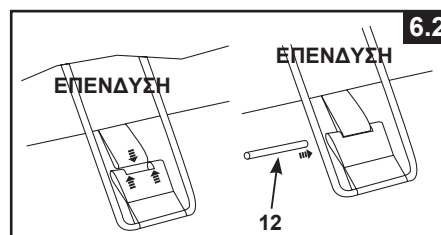
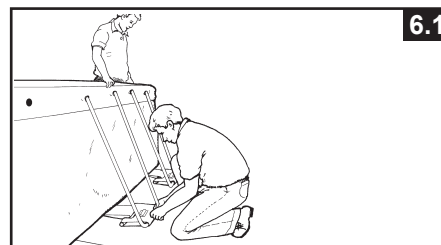

7. Παρτε τα πλευρικά στηρίγματα από κάτω και τραβήξτε τα από την πισίνα έτσι που να τεντωθούν (βλέπε σχέδιο 7).

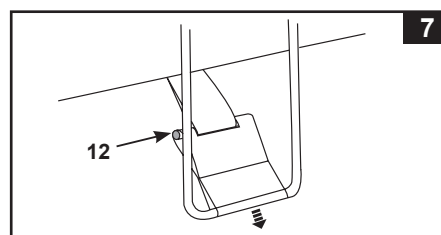

8. Αν η βάση δεν είναι από μπετόν (αν είναι ασφάλτος ή χορτάρι ή γη) είναι αναγκαίο να βάλουμε κάτω από τα στηρίγματα σανίδα διαστάσεων 15 x 15 x 1,2 ιντζών έτσι που η ανώτερη πλευρά του να φιλάει με την ρεπιφάνεια της γης. Τα στηρίγματα σχήματος U πρέπει να καθονται στο κέντρο της σανίδας σε κάθετη θέση (βλέπε σχέδιο 8).
ΣΗΜΕΙΩΣΗ: Βεβαιωθείτε ότι κάθε στήριγμα είναι σταθερό επίπεδο με το έδαφος, και μην τα τοποθετείτε απλά στο έδαφος. Μην χρησιμοποιείτε στηρίγματα ή πλάκες σε λείες, ολισθηρές επιφάνειες, γιατί τα στηρίγματα σε σχήμα U θα γλιστρήσουν προς τα έξω προκαλώντας φθορά στην πισίνα και ακυρώνοντας την εγγύηση.

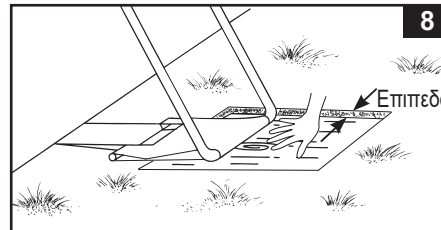

ΣΥΝΑΡΜΟΛΟΓΗΣΗ ΠΙΣΙΝΑΣ (Συνεχεια)

9. Τοποθετήστε τις μακριές ραγές τοίχου έτσι ώστε να γερνουν πάνω στις κοντές ραγές τοίχου. Τοποθετήστε τους γωνιακούς αρμούς στις τεσσέρις γωνίες (βλέπε σχέδιο 9). **ΕΗΜΑΝΤΙΚΟ:** Οι δύο γωνιακές συνδέσεις έχουν σχεδιαστεί να μετακινούνται, σε σχέση με τις οριζόντιες δοκούς και όχι να παραμένουν σταθερές επάνω σε αυτές. Με αυτόν τον τρόπο επιτυγχάνεται η κίνηση των πλευρικών τοιχωμάτων προς τα μέσα, όταν η πισίνα βρίσκεται σε χρήση.

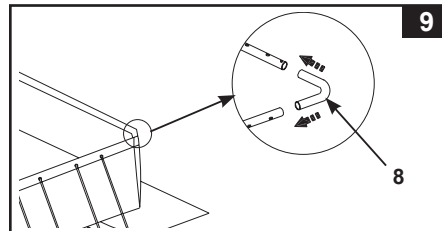

10. Συναρμολογήστε τη σκαλα. Η σκαλα έχει ξεχωριστές οδηγίες συναρμολόγησης στο κουτί της.
11. Τοποθετήστε τη συναρμολογημένη σκαλα σε μια από τις πλευρές με κάποιον από το συνεργείο εγκατάστασης να μπαίνει στην πισίνα για να ισιώσει όλες τις ζαρές στον πάτο του πλαστικού κοίλου καλυμματος. Ένω βρίσκεται μέσα στην πισίνα το μέλος του συνεργείου εγκατάστασης ελέγχει τις βαλβίδες αποχετεύσης (στις γωνίες) για να σιγουρευτεί ότι το εσωτερικό βουλωμα της αποχετεύσης είναι μέσα στη βαλβίδα. Το μέλος του συνεργείου εγκατάστασης ωθεί κάθε εξωτερική γωνία προς τα έξω.
12. Πριν ξεκινήσετε να γεμίζετε με νερό την πισίνα, ελέγξτε ότι η βαλβίδα στο εσωτερικό της είναι καλά κλεισμένη και το καπάκι στην εξωτερική πλευρά είναι καλά βιδωμένο. Γεμίστε την πισίνα μέχρι 1 ίντσα (2,54 εκ.) και όχι παραπάνω. Έπειτα ελέγξτε εάν υπάρχει κάποια αισθητή διαφορά στην κλίση της επιφάνειας του πυθμένα.

ΣΗΜΑΝΤΙΚΟ: Η πισίνα δεν βρίσκεται σε οριζόντιο δαπέδο, εάν το νερό μέσα στην πισίνα συγκεντρώνεται σε μια πλευρά της. Η εγκατάσταση σε ανώμαλο έδαφος θα προκαλέσει κλίση της πισίνας με αποτέλεσμα τη διογκωση του υλικού στα πλευρικά τοιχώματα. Αν η πισίνα δεν είναι εντελώς επίπεδη, πρέπει να την αδειάσετε, να ισοπεδώσετε το έδαφος και να την ξαναγεμίσετε.

Ξεκινήστε να ισιώνετε τα τσακίσματα (στην εσωτερική πλευρά της πισίνας), ασκώντας πίεση στα σημεία επαφής των εσωτερικών τοιχωμάτων της πισίνας με τον πυθμένα της. Η κρατήστε την πισίνα από την εξωτερική επιφάνεια του πυθμένα και τραβήξτε την προς τα έξω. Σε περίπτωση που ο πυθμένας προκαλεί τα τσακίσματα στην πισίνα, χρειάζονται δύο άτομα για να τον τραβήξουν και να τον βγάλουν προς τα έξω κι από τις δύο πλευρές του ώστε να απομακρύνουν τις τσακίσεις.

13. Το νερό μπορεί να φθάσει ακριβώς κάτω από την εσωτερική γραμμή της μακιάς συγκόλλησης (βλέπε σχέδιο 10). **ΣΗΜΕΙΩΣΗ:** Τα πλευρικά τοιχώματα της πισίνας και της δομής του σκελετού της θα κλίνουν προς τα μέσα, μόλις η πισίνα γεμίσει με νερό, μέχρι το συνιστώμενο επίπεδο. Μην ανησυχείτε για την κλίση των πλευρικών τοιχωμάτων. Αυτή αποσκοπεί στην αντιμετώπιση της κίνησης του νερού και της πίεσης που δημιουργείται, όταν η πισίνα βρίσκεται σε χρήση.

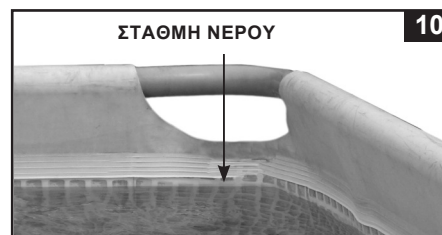

ΠΡΟΣΟΧΗ

Προτού επιτρέψετε τη χρήση της πισίνας, συγκεντρώστε την οικογένεια και ορίστε κανόνες οι οποίοι θα περιλαμβάνουν, τουλάχιστον, τους σημαντικούς κανόνες ασφαλείας και γενικές πληροφορίες ασφαλείας περι κολύμβησης που περιλαμβάνονται στο παρόν εγχειρίδιο. Ανατρεχέτε στους κανόνες σε τακτική βάση και ενημερώνετε πάντα όλους τους χρήστες της πισίνας, συμπεριλαμβανομένων των επισκεπτών.

ΣΥΝΤΗΡΗΣΗ ΠΙΣΙΝΑΣ & ΧΡΗΣΗ ΧΗΜΙΚΩΝ

⚠ ΠΡΟΣΟΧΗ

ΜΗΝ ΞΕΧΝΑΤΕ ΝΑ

- Προστατέψτε όλους τους χρήστες της πισίνας από νοσήματα διασφαλίζοντας την καθαρότητα του νερού. Μην καταπνίξετε το νερό της πισίνας και τηρείτε τους κανόνες υγιεινής.
- Διατηρείτε την πισίνα σας πεντακάθαρη. Πρέπει ανα πάσα στιγμή να μπορείτε να διακρίνετε τον πυθμένα της πισίνας όταν στεκεστέ στο εξωτερικό προστατευτικό της κιγκλίδωμα.
- Κρατήστε τα παιδιά μακριά από τα καλυμματα πισίνας ώστε να αποφευχουν περιπλοκή, πνιγμό η' άλλο σοβαρό τραυματισμό.

Συντήρηση νερού

Η διατήρηση της σωστής ισορροπίας του νερού είναι ο πιο σημαντικός παράγοντας για την μεγιστοποίηση της ζωής και της καλής οψής της πισίνας, καθώς και για την διασφάλιση καθαρού, υγιεινού, ασφαλούς νερού. Η σωστή τεχνική είναι σημαντική για την εξέταση του νερού. Συμβουλευτείτε τον ειδικό σας για χημικά, συνεργά για έλεγχο, και διαδικασίες ελέγχου. Διαβάστε και ακολουθήστε τις οδηγίες που παρέχονται από τους παραγωγούς των χημικών παρασκευασμάτων.

1. Μην αφήνετε το χλωριο να έρθει σε επαφή με την πισίνα πριν αυτό έχει διαλυθεί τελείως. Χλωριο σε μορφή κοκκών η' ταμπλετας πρέπει να διαλύεται πρώτα μέσα σε κουβιά με νερό. Ομοίως, υγρο χλωριο εάν τοποθετηθεί σε διάφορα σημεία της πισίνας, πρέπει αμέσως να διαλυθεί με το νερό.
2. Ποτε μην ανακατεύεται τα χημικά, ρίχνεται τα χημικά χωριστά στην πισίνα ανακατεύοντας κάθε φορά το νερό της.
3. Ειδικό δίχτυ πισίνας της INTEX και ειδική σκουπτα της INTEX διατίθενται από τα καταστήματα και μπορούν να σας βοηθήσουν να διατηρήσετε την πισίνα σας καθαρή. Επικοινωνήσατε με καταστήματα που πωλούν πισίνες της INTEX για να σας δώσουνπερισσότερες πληροφορίες.
4. Μη χρησιμοποιείτε νερό υπο πίεση για να καθαρίσετε την πισίνα.

ΛΥΣΗ ΠΡΟΒΛΗΜΑΤΩΝ

ΠΡΟΒΛΗΜΑΤΑ	ΠΕΡΙΓΡΑΦΗ	ΑΙΤΙΑ	ΕΠΙΛΥΣΗ
ΑΛΓΗ / ΕΙΔΟΣ ΘΥΚΙΩΝ	<ul style="list-style-type: none"> • Πρασινωπα νερά. • Πρασινά η' μαυρά στιγμάτα πάνω στο υλικό της πισίνας. • Το υλικό της πισίνας είναι γλιστερό και/η' είναι δυσόσσομο. 	<ul style="list-style-type: none"> • Το επίπεδο του χλωριου και το pH θέλουν προσαρμογή. 	<ul style="list-style-type: none"> • Υπερ-χλωρίωση αναταρασσοντας το νερό. Αποκατάσταση του δείκτη pH στο σωστό επίπεδο κατά την συμβουλή ενός ειδικού για πισίνες. • Χρησιμοποιήστε μια αναρροφητική αεραντλία για τον πάτο της πισίνας. • Διατηρείτε το σωστό επίπεδο χλωρίωσης.
ΧΡΩΜΑΤΙΣΜΕΝΟ ΝΕΡΟ	<ul style="list-style-type: none"> • Το νερό γίνεται μπλε, καφέ, η μαυρο όταν γίνεται επεξεργασία με χλωριο. 	<ul style="list-style-type: none"> • Χαλκός, σίδηρος και μαγνησιο οξειδωνονται από το χλωριο που προστεθηκε. 	<ul style="list-style-type: none"> • Προσαρμόστε το υψος του pH στο σωστό επίπεδο. • Να λειτουργεί το φίλτρο μέχρι να καθαρίσει το νερό. • Συχνή αντικατάσταση του φίλτρου.
ΑΙΩΡΗΜΑΤΑ ΣΤΟ ΝΕΡΟ	<ul style="list-style-type: none"> • Το χρώμα του νερού είναι θαμπό η' γαλακτώδες. 	<ul style="list-style-type: none"> • "Σκληρότητα" νερού η οποία προκλήθηκε λόγω του αυξημένου δείκτη pH. • Το ποσοστό χλωριου είναι χαμηλό. • Υπαρξη ξένων αντικειμενων στο νερό. 	<ul style="list-style-type: none"> • Διορθώστε τον δείκτη pH. Συμβουλευτείτε τον εμπόρο σας για την επεξεργασία του νερού. • Ελεγχτε το επίπεδο χλωριου στο νερό. • Καθαρίστε η' αντικαταστήστε το φίλτρο.
ΤΟ ΕΠΙΠΕΔΟ ΤΟΥ ΝΕΡΟΥ ΣΥΝΕΧΩΣ ΚΑΤΕΒΑΙΝΕΙ	<ul style="list-style-type: none"> • Το επίπεδο νερού είναι χαμηλότερο από την προηγούμενη μέρα. 	<ul style="list-style-type: none"> • Σκίσιμο η' τρυπα στο υλικό της πισίνας. 	<ul style="list-style-type: none"> • Επισκευάστε με το kit επισκευής. • Σφίχτε τις βαλβίδες με το χερί. • Αντικαταστήστε τις μανίκες.
ΒΡΩΜΙΕΣ ΣΤΟ ΠΑΤΟ ΤΗΣ ΠΙΣΙΝΑΣ	<ul style="list-style-type: none"> • Σκόνη η αμμος στο πατώμα της πισίνας. 	<ul style="list-style-type: none"> • Υπερβολική χρήση, μεγάλος αριθμός εισοδών-εξοδών από την πισίνα. 	<ul style="list-style-type: none"> • Χρησιμοποιήστε την ειδική σκουπτα της INTEX για το καθαρισμό του δαπέδου.
ΦΕΡΤΑ ΥΛΙΚΑ ΣΤΗΝ ΕΠΙΦΑΝΕΙΑ	<ul style="list-style-type: none"> • Φύλλα, προσθετα αντικειμενα κτλ. 	<ul style="list-style-type: none"> • Η πισίνα βρίσκεται πολύ κοντά σε δέντρα. 	<ul style="list-style-type: none"> • Χρησιμοποιήστε τον καθαριστή της INTEX.

ΣΥΝΤΗΡΗΣΗ ΠΙΣΙΝΑΣ & ΑΔΕΙΑΣΜΑ

⚠ ΠΡΟΣΟΧΗ

ΑΚΟΛΟΥΘΕΙΤΕ ΠΑΝΤΑ ΤΙΣ ΟΔΗΓΙΕΣ ΤΟΥ ΠΑΡΑΓΩΓΟΥ ΤΩΝ ΧΗΜΙΚΩΝ ΠΑΡΑΣΚΕΥΑΣΜΑΤΩΝ ΚΑΘΩΣ ΚΑΙ ΤΙΣ ΠΡΟΕΙΔΟΠΟΙΗΣΕΙΣ ΣΧΕΤΙΚΑ ΜΕ ΤΟΥΣ ΚΙΝΔΥΝΟΥΣ ΓΙΑ ΤΗΝ ΥΓΕΙΑ.

Μην συμπληρώνετε χημικά παρασκευάσματα στην πισίνα ενώ αυτή χρησιμοποιείται. Μπορεί να προκληθούν ερεθισμοί στο δέρμα και στα ματιά. Συμπυκνωμένα σκευάσματα χλωρίου μπορεί να προκαλέσουν ζημιές στην πισίνα. Σε καμία περίπτωση η εταιρίες Intex Recreational Corp., Intex Development Co. Ltd., Καθως και οι συγγενικές τους εταιρίες, εξουσιοδοτημένοι αντιπροσωποποι και κεντρα εξυπηρητησης, λιανεμποροι η' υπαλληλοι, φερουν υποχρεωση εναντι του αγοραστη η' οποιουδηποτε τριτου προσωπου για εξοδα που μπορουν να προκληθουν απο απωλεια του νερου της πισινας, χημικων ουσιων η' ζημια σχετικη με το νερο. **Κρατήστε ανταλλακτικά φίλτρα ευκαιρά. Αλλάξτε τα φίλτρα κάθε δυο εβδομάδες. Προτείνουμε ένα φίλτρο Intex Krystal Clear™ Αντλία Φίλτρου, να χρησιμοποιείται με όλες τις υπεργείες πισίνες μας.**

ΕΝΤΟΝΗ ΒΡΟΧΟΠΤΩΣΗ: Προς αποφυγή προκλήσης φθοράς στην πισίνα, αδειάστε αμέσως το νερό της βροχής, καθώς ανξάνει τη στάθμη του νερού πάνω από το μέγιστο όριο.

Οδηγίες πώς να αδειάσετε και να αποθηκευσετε την πισίνα:

1. Συμβουλευτείτε τους νομούς στην περιοχή σας για συγκεκριμένες οδηγίες που αφορούν την απομακρυνση του νερου της πισινας.
2. Ελεξτε οτι η ταπα αποστραγγισης νερου μεσα στην πισινα ειναι σωστα στη θεση της.
3. Βγαλτε το καλυμμα απο την βαλβιδα που βρισκεται στο εξωτερικο τοιχωμα της πισινας.
4. Εισαγετε την ακρη του λαστιχου ποτισματος στον πατενταρισμενο προσαρμογεα (16).
5. Τοποθετηστε την αλλη ακρη του σωληνα στην περιοχη που θα αδειασει με ασφαλεια το νερο μακρια απο το σπιτι.
6. Συνδεστε τον προσαρμογεα λαστιχου στην βαλβιδα αποχτευσης. **ΣΗΜΕΙΩΣΗ: Η υποδοχη του λαστιχου θα ανοιξει την βαλβιδα αποστραγγισης της πισινας και το νερο θα αρχισει να αδειαζει αμεσως.**
7. Μόλις σταματήσει την αποστράγγιση το νερό, ανασηκώστε την πισίνα από την αντίθετη πλευρά, έτσι ώστε να αποστραγγιστεί και το υπόλοιπο νερό, προκειμένου να αδειάσει εντελώς η πισίνα.
8. Αποσυνδέστε το λαστιχο οταν αδειασει εντελως η πισινα.
9. Επανατοποθετηστε την βαλβιδα στην εσωτερικη μερια της πισινας για να την αποθηκευσετε.
10. Επανατοποθετηστε την βαλβιδα στην εξωτερικη μερια της πισινας.
11. Ξεφουσκωστε τελειως τον δακτυλιο που βρισκεται στο επανω μερος της πισινας και απομακρυνετε ολες τα υδραυλικα εξαρτηματα που προμηθεν την πισινα με νερο.
12. Βε βαιωθειτε οτι η πισινα μαζι με ολα τα επιμερους αξεσουαρ ειναι απολυτως στεγνα πριν την διπλωσετε, αφηστε τα κατω απο τον ηλιο για μια ωρα (βλεπε σχεδιο 11). Ριξτε ταλκ για να μην κολλησει το βινυλιο και για να απορροφησει τυχον νερο που δεν καταφερατε να αφαιρεσετε.
13. Σχηματιστε ενα τετραγωνο. Αρχιζοντας απο την μια πλευρα, διπλωστε το ενα εκτο πανω απο τον εαυτο του δυο φορες. Καντε το ιδιο και στην απεναντι πλευρα (βλεπε σχεδιο 12.1 & 12.2).
14. Αφου εχετε σχηματισει δυο διπλωμενες πλευρες, διπλωστε την μια πανω στην αλλη σαν να κλεινατε ενα βιβλιο (βλεπε σχεδιο 13.1 & 13.2).
15. Διπλωστε τις δυο ακρες στη μεση (βλεπε σχεδιο 14).
16. Διπλωστε το ενα επανω στο αλλο, σα να κλεινατε ενα βιβλιο και συμπιεστε την επενδυση (βλεπε σχεδιο 15).
17. Αποθηκευστε την επενδυση και τα εξαρτηματα σε στεγνο αποθηκευτικο χωρο, ελεγχομενης θερμοκρασιας μεταξυ 32 βαθμων Φαρεναιτ (0 βαθμων Κελσιου) και 104 βαθμων Φαρεναιτ (40 βαθμων Κελσιου).
18. Το κουτι της συσκευασιας μπορει να χρησιμοποιηθει για την αποθηκευση.

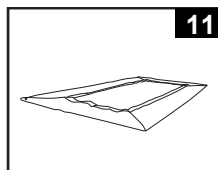

11

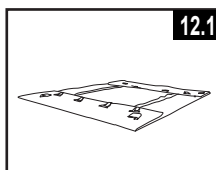

12.1

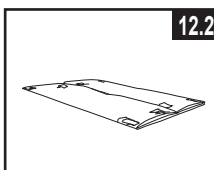

12.2

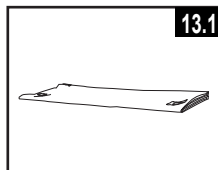

13.1

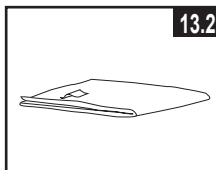

13.2

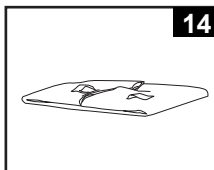

14

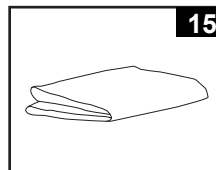

15

ΠΡΟΕΤΟΙΜΑΣΙΕΣ ΕΝ ΟΨΕΙ ΧΕΙΜΩΝΑ

Ετοιμαστε την Πισίνα τυπου Πανω απο το Εδαφος για το χειμωνα
Η πισίνα σας μπορεί να αδειασει ευκολα και να αποθηκευθει σε ασφαλές χωρο κατα τη διάρκεια του χειμωνα. Θα πρέπει να αδειάσετε την πισίνα, να την αποσυναρμολογήσετε και να την αποθηκεύσετε, όταν η θερμοκρασία πέφτει κάτω από τους 5 βαθμούς Κελσίου (41 βαθμούς Φαρενάιτ), έτσι ώστε να αποφευχθούν οι ζημιές στην πισίνα και τα εξαρτήματά της, λόγω παγετού. Ο παγετός μπορεί να προκαλέσει καταστροφή της επένδυσης και ξαφνική κατάρρευση της πισίνας. Ανατρεξτε στο κεφαλαίο “Πως να Αδειασετε την Πισίνα Σας”.

Εάν η θερμοκρασία στην περιοχή σας δεν πέφτει κάτω από τους 5 βαθμούς Κελσίου (41 βαθμούς Φαρενάιτ) και προτιμήσετε να αφήσετε την πισίνα έξω, προετοιμάστε την ως εξής:

1. Καθαρίστε καλά το νερο της πισίνας (Σε περιπτωση Πισίνας Ευκολης Εγκαταστασης η Πισίνας Οβαλ Πλαισιου, βεβαιωθείτε οτι ο ανω δακτυλιος εχει φουσκωθεί σωστα).
2. Αφαιρέστε το μακτρο (εαν υπαρχει) η τυχον αλλα εξαρτηματα που εχουν επισυναφθει στο σπειροειδη συνδεσμο του φιλτρου. Εαν ειναι απαραιτητο, αντικαταστηστε το πλεγμα του φιλτρου. Βεβαιωθείτε οτι ολα τα εξαρτηματα ειναι καθαρα και στεγνα προτου τα αποθηκευσετε.
3. Ευνδεστε το συναρτησμο Εισοδου και Εξοδου απο το εσωτερικο της πισίνας με την παρεχομενη υποδοχη (μεγεθη 16' και κατω). Κλειστε τη Βαλβιδα Εμβολεα Εισοδου και Εξοδου (μεγεθη 17' και πανω).
4. Αφαιρέστε τη σκαλα (εαν υπαρχει) και αποθηκευστε τη σε ασφαλές χωρο. Βεβαιωθείτε οτι η σκαλα εχει στεγνώσει καλά πριν την αποθηκευση.
5. Αφαιρέστε τους ευκαμπτους σωληνες που συνδεουν την αντλια και το φιλτρο στην πισίνα.
6. Προσθεστε καταλληλα χημικα για συντηρηση κατα τη διάρκεια του χειμωνα. Συμβουλευθειτε τον τοπικο αντιπροσωπο της πισίνας, καθως οι διαφορετικες περιοχες διαφερουν σε μεγαλο βαθμο.
7. Καλυψτε την πισίνα με το καλυμμα πισίνας. **ΣΗΜΑΝΤΙΚΟ: ΤΟ ΚΑΛΥΜΜΑ ΠΙΣΙΝΑΣ ΔΕΝ ΕΙΝΑΙ ΚΑΛΥΜΜΑ ΑΣΦΑΛΕΙΑΣ.**
8. Καθαρίστε και αποστραγγιστε την αντλια, το εσωτερικο του φιλτρου και τους ευκαμπτους σωληνες. Αφαιρέστε και απορριψτε τις παλιες κεφαλες φιλτρου (εχετε διαθεσιμη μια ανταλλακτικη κεφαλη για την επομενη σεζον).
9. Φεрте την αντλια και τα εξαρτηματα του φιλτρου σε εσωτερικο χωρο και αποθηκευστε τα σε ασφαλές και στεγνο σημειο, κατα προτιμηση 32 βαθμων Φαρεναιτ (0 βαθμων Κελσιου) και 104 βαθμων Φαρεναιτ (40 βαθμων Κελσιου).

ΓΕΝΙΚΕΣ ΟΔΗΓΙΕΣ ΑΣΦΑΛΕΙΑΣ

Οι δραστηριοτητες στο νερο ειναι εξισου χαρουμενες και θεραπευτικες. Ωστοσο, εγκυμονουν κινδυνοι τραυματισμου και θανατου. Για να μειωσετε τον βαθμο κινδυνου για τραυματισμο, διαβαστε και ακολουθηστε ολες τις οδηγιες και προειδοποιησεις του προιοντος, της συσκευασιας και των ειδικων φυλλαδιων μεσα στη συσκευασια. Μην ξεχνατε ομως, πως οι προειδοποιησεις για το προιον, οι οδηγιες και οι κανονισμοι ασφαλειας, καλυπτουν μονο μερικους απο τους συνηθισμενους κινδυνους που σχετιζονται με τις δραστηριοτητες στο νερο και δεν καλυπτουν πλες τις περιπτωσεις κινδυνου.

Για περαιτερω προφυλαξεις, εξοικειωθείτε με τις παρακατω γενικες οδηγιες, καθως και με οδηγιες που παρεχονται απο εθνικους οργανισμους ασφαλειας:

- Απαιτηστε συνεχη επιβλεψη. Ένας αρμόδιος ενήλικας θα πρέπει να οριστεί ως «ναυαγοσώστης» ή επιβλέπων, ειδικά όταν τα παιδιά βρίσκονται μέσα ή γύρω από την πισίνα.
- Μαθετε κολυμπι.
- Μαθετε να παρεχετε τεχνητη αναπνοη και πρωτες βοηθειες.
- Ενημερωστε οποιονδηποτε επιβλεπει τα παιδια σας για τους πιθανους κινδυνους στην πισίνα και για την χρηση μετρων προστασιας οπως ασφαλισμενες πορτες, εμποδια κτλ.
- Εκπαιδευστε τα παιδια για το τι πρεπει να κανουν σε περιπτωση αναγκης.
- Παντοτε χρησιμοποισηστε την κοινή λογική και καλή κρίση όταν απολαμβανετε οποιαδήποτε δραστηριότητα στο νερο.
- Επιβλεψτε, επιβλεψτε, επιβλεψτε.

ΠΕΡΙΟΡΙΣΜΕΝΗ ΕΓΓΥΗΣΗ

Η πισίνα έχει κατασκευαστεί χρησιμοποιώντας υλικά εξαιρετικής ποιότητας από εξειδικευμένο εργατικό δυναμικό. Όλα τα προϊόντα Intex έχουν επιθεωρηθεί λεπτομερώς και όταν αποχωρούν από το εργοστάσιο έχουν πιστοποιηθεί ότι δεν είναι ελαττωματικά. Η Περιορισμένη Εγγύηση ισχύει μόνο για την Πισίνα.

Η παρούσα περιορισμένη εγγύηση λειτουργεί συμπληρωματικά, όχι ως υποκατάστατο των νόμιμων σας δικαιωμάτων σας και ένδικων μέσων. Σε περίπτωση που η παρούσα εγγύηση είναι ασύμβατη με τα νόμιμα δικαιώματά σας, τα δικαιώματά σας υπερισχύουν της εγγύησης. Για παράδειγμα, η νομοθεσία για τους καταναλωτές στη Ευρωπαϊκή Ένωση σας παρέχει αποκλειστικά δικαιώματα εγγύησης, επιπλέον της κάλυψης που σας παρέχει η παρούσα περιορισμένη εγγύηση. Για περισσότερες πληροφορίες, σχετικά με τη νομοθεσία για τους καταναλωτές στην ΕΕ, μπορείτε να επισκεφθείτε το δικτυακό τόπο του Ευρωπαϊκού Κέντρου Καταναλωτών στη διεύθυνση: http://ec.europa.eu/consumers/ecc/contact_en/htm.

Οι διατάξεις της παρούσας Περιορισμένης Εγγύησης ισχύουν μόνο για τον αρχικό αγοραστή και δεν είναι μεταβιβάσιμες. Η παρούσα Περιορισμένη Εγγύηση ισχύει για το χρονικό διάστημα που αναγράφεται κάτω από την αρχική αγορά λιανικής. Φυλάξτε την απόδειξη με αυτό το εγχειρίδιο, καθώς αποτελεί αποδεικτικό της αγοράς και πρέπει να συνοδεύει τυχόν αξιώσεις εγγύησης. Σε διαφορετική περίπτωση η Περιορισμένη Εγγύηση χάνει την ισχύ της.

Εγγύηση επένδυσης Ultra XTR™ πισίνας και σκελετού – 2 χρόνια
Εγγύηση επένδυσης Prism Frame™ πισίνας και σκελετού – 1 χρόνο

Σε περίπτωση που εντοπίσετε κάποιο ελάττωμα, κατά τη διάρκεια της περιόδου Πισίνες Intex της εγγύησης, παρακαλείσθε να επικοινωνήσετε με το αντίστοιχο Κέντρο Σέρβις της Intex, το οποίο περιλαμβάνεται στο ξεχωριστό φυλλάδιο «Εξουσιοδοτημένα Κέντρα Σέρβις». Εφόσον το είδος επιστραφεί, σύμφωνα με τις οδηγίες του Κέντρου Σέρβις της Intex, το Κέντρο Σέρβις θα το επιθεωρήσει για να διαπιστώσει την ισχύ της απαίτησης. Εφόσον το είδος καλύπτεται από τις διατάξεις της εγγύησης, αυτό θα επισκευαστεί ή θα αντικατασταθεί, με όμοιο ή συμβατό είδος (υπόκειται στη διακριτική ευχέρεια της Intex) χωρίς χρέωση για εσάς.

Εκτός από την παρούσα εγγύηση και άλλα νόμιμα δικαιώματα που ισχύουν στη χώρα σας, δεν υφίστανται άλλες έμμεσες εγγυήσεις. Στο μέτρο που είναι πιθανό στη χώρα σας, η Intex δεν μπορεί να θεωρηθεί σε καμία υπόλογη απέναντι σε εσάς ή σε τρίτους για άμεσες ή έμμεσες συνέπειες που προκύπτουν από τη χρήση του/της Πισίνες Intex, ή από ενέργειες των συνεργατών και υπαλλήλων της Intex (συμπεριλαμβανομένης της κατασκευής του προϊόντος). Ορισμένες χώρες ή δικαιοδοσίες δεν επιτρέπουν την εξαίρεση ή τον περιορισμό συμπτωματικών ή παρεπόμενων ζημιών, έτσι ο παραπάνω περιορισμός ενδέχεται να μην ισχύει για εσάς.

Σας παρακαλούμε να λάβετε υπόψη σας πως η παρούσα περιορισμένη εγγύηση δεν ισχύει στις ακόλουθες περιπτώσεις:

- Εάν το Πισίνες Intex υπόκειται σε αμέλεια, ακατάλληλη χρήση ή εφαρμογή, ατύχημα, ακατάλληλη λειτουργία, ακατάλληλη συντήρηση ή αποθήκευση.
- Εάν η πισίνα της Intex υπόκειται σε ζημιά υπό συνθήκες που δεν εμπίπτουν στον έλεγχο της Intex, συμπεριλαμβανομένων, ωστόσο μη περιορισμένων σε τρυπήματα, σκισίματα, διάβρωση, τυπική φθορά, ρήξη και βλάβη που προκαλείται από την έκθεση σε φωτιά, πλημμύρα, παγετό, βροχή ή άλλες εξωτερικές περιβαλλοντικές δυνάμεις.
- Για τμήματα και εξαρτήματα που δεν πωλούνται από την Intex, και/ή.
- Για μη εξουσιοδοτημένες τροποποιήσεις, επισκευές ή αποσυναρμολόγηση του/της Πισίνες Intex από οποιονδήποτε άλλον εκτός από το προσωπικό του Κέντρου Εξυπηρέτησης της Intex.

Οι δαπάνες που σχετίζονται με απώλεια υδάτων από την πισίνα, χημικά προϊόντα ή πρόκληση ζημιών από νερό δεν καλύπτονται από την παρούσα εγγύηση. Η παρούσα εγγύηση δεν καλύπτει τραυματισμούς ή ζημιές σε περιουσίες ή άτομα.

Διαβάστε προσεκτικά το εγχειρίδιο χρήστη και τηρείτε τις οδηγίες ορθής χρήσης και συντήρησης της Πισίνες Intex. Επιθεωρείτε πάντοτε το προϊόν, πριν από τη χρήση. Η Περιορισμένη Εγγύηση ενδέχεται να ακυρωθεί, εάν δεν τηρηθούν οι οδηγίες.