

## ΓΕΝΙΚΕΣ ΟΔΗΓΙΕΣ ΑΣΦΑΛΕΙΑΣ

Φροντίστε να Διαβάσετε, να Κατανοήσετε και να Τηρήσετε όλες τις Οδηγίες πολύ Προσεκτικά Πριν Εγκαταστήσετε και Χρησιμοποιήσετε το Προϊον. Να φυλαχτεί για μελλοντική αναφορά.

# Πισίνα της INTEX με Μεταλλικό Σκελετό

8' - 24' (244 εκ. - 732 εκ.) μοντέλα



Για επεξηγηματικούς σκοπούς μόνο. Εξαρτήματα πιθανόν να μην παρέχονται με την πισίνα.

Μην παραλείψετε να δοκιμάσετε και τα ακόλουθα εξαιρετικά προϊόντα της Intex: Πισίνες, Εξαρτήματα Πισίνας, Φουσκωτές Πισίνες και Παιχνίδια Σπιτιού, Στρώματα Αερα και Βαρκες, τα οποία διατίθενται μέσω των εμπορικών αντιπροσώπων μας ή του δικτυακού τόπου μας.

Λόγω της πολιτικής συνεχούς βελτίωσης των προϊόντων της, η Intex διατηρεί το δικαίωμα τροποποίησης των προδιαγραφών και της εμφάνισης, κάτι που ενδέχεται να οδηγήσει σε ενημερώσεις του εγχειριδίου οδηγιών, χωρίς προηγούμενη ενημέρωση.

**INTEX**® ©2020 Intex Marketing Ltd. - Intex Development Co. Ltd. - Intex Recreation Corp. All rights reserved/Tous droits réservés/Todos los derechos reservados/Alle Rechte vorbehalten. Printed in China/Imprimé en Chine/Impreso en China/Gedruckt in China. ©™ Trademarks used in some countries of the world under license from/©™ Marques utilisées dans certains pays sous licence de/Marcas registradas utilizadas en algunos países del mundo bajo licencia de/Warenzeichen verwendet in einigen Ländern der Welt in Lizenz von/Intex Marketing Ltd. to/à/a/an Intex Development Co. Ltd., G.P.O Box 28829, Hong Kong & Intex Recreation Corp., P.O. Box 1440, Long Beach, CA 90801 • Distributed in the European Union by/Distribué dans l'Union Européenne par/Distribuido en la unión Europea por/Vertrieb in der Europäischen Union durch/Intex Trading B.V., Venneveld 9, 4705 RR Roosendaal - The Netherlands  
[www.intexcorp.com](http://www.intexcorp.com)

## ΠΙΝΑΚΑΣ ΠΕΡΙΕΧΟΜΕΝΩΝ

Προσοχη / Γενικες οδηγιες ασφαλειας.....	3-4
Καταλογος εξαρτηματων & αναφορα.....	5-6
Οδηγιες συναρμολογησης.....	7-9
Συντηρηση πισινας & χρηση χημικων.....	10
λυση προβληματων.....	10
Συντηρηση πισινας & αδειασμα.....	11
Προετοιμασιες εν οψει χειμωνα.....	12
Γενικες οδηγιες ασφαλειας.....	12
Περιορισμενη εγγυηση.....	13

### Εισαγωγη:

Παρακαλουμε διαβαστε τις οδηγιες πριν ξεκιωησετε τη συναρμολογηση της πισινας. Οι ακολουθες οδηγιες συμβαλλουν στην καλυτερη συντηρηση της πισινας, στην αντοχη της στο χρονο και στην ασφαλεστερη χρηση της. Προτεινουμε η συναρμολογηση της πισινας να γινεται απο 2-3 ατομα. Περισσοτερα ατομα σημαινει και γρηγοροτερο μονταζ.

Δεν απαιτουονται εργαλεια για τη συναρμολογηση.

# ΓΕΝΙΚΕΣ ΟΔΗΓΙΕΣ ΑΣΦΑΛΕΙΑΣ

Φροντίστε να Διαβάσετε, να Κατανοήσετε και να Τηρήσετε όλες τις Οδηγίες πολύ Προσεκτικά Πριν Εγκαταστήσετε και Χρησιμοποιήσετε το Προϊόν.

## ⚠ ΠΡΟΣΟΧΗ

- **Απαραίτητη είναι η συνεχής και σωστή επιβλεψη παιδιών και ατόμων με ειδικές ανάγκες από ενήλικες.**
- Ασφαλίστε πορτες, παραθυρα και τυον εμποδια ωστε να παρεμποδισετε την ανεξουσιοδοτημενη, ακουσια η' ανευ επιτηρησης εισοδο στην πισινα.
- Τοποθετήστε ένα εμπόδιο ασφαλείας ώστε να αποκλείσετε την πρόσβαση στην πισίνα από μικρά παιδιά και κατοικίδια ζώα.
- Η συναρμολόγηση και αποσυναρμολόγηση της πισίνας με τα αξεσουάρ της πρέπει να γίνεται μόνο από ενήλικες.
- Απαγορεύεται η καταδύση, το άλμα ή η ολισθήση μέσα σε πισίνες πάνω από το επιγείο υψος ή σε οποιαδήποτε ρηχή επιφάνεια νερού.
- Σε περίπτωση που δεν εγκαταστήσετε την πισίνα σε ομαλό, επίπεδο και ανθεκτικό έδαφος ενδέχεται να προκληθεί καθίζηση της πισίνας ή πιθανότητα εκτοξεύσης ενός ατόμου που βρίσκεται ξαπλωμένο εντός της πισίνας.
- Μην στηρίζετε, στεκεστε ή' ασκείτε πίεση στον φουσκωτο δακτυλιο ή' στο επανω χειλος γιατι μπορεί να προκληθεί τραυματισμος ή' πλημμυρα. Μην επιτρεπτετε σε κανεναν να καθεται, να αναρριχεται ή' να στεκεται στις πλευρες τις πισινας.
- Απομακρύνετε όλα τα παιχνίδια και αντικείμενα που επιπλέουν από μέσα και γύρω από την πισίνα όταν δεν την χρησιμοποιείτε. Αντικείμενα μέσα στην πισίνα προσελκύουν μικρά παιδιά.
- Κρατήστε παιχνίδια, καρέκλες, τραπέζια ή' οποιοδήποτε αντικείμενο στο οποίο ένα παιδί μπορεί να αναρριχηθεί, τουλάχιστον 4 ποδια μακρια απο την πισινα.
- Κρατήστε συνεργά διασώσης κοντά στην πισίνα και τοποθετήστε ευκρινώς τους αριθμούς τηλεφώνων επείγουσας ανάγκης, κοντά στη συσκευή τηλεφώνου που είναι πλησιέστερη στην πισίνα. Παραδείγματα εξοπλισμού διασώσης: στρογγυλή σημάδουρα εγκεκριμένη από την ακτοφυλακή με μονιμο σχοινη, δυνατος σταθερος στυλος μηκους τουλαχιστον δωδεκα ποδιων (12') [365,76 εκατοστων].
- Ποτε μην κολυμπάτε μονοι η' αφήνετε άλλους να κολυμπουν μονοι.
- Διατηρείτε την πισίνα σας πεντακαθαρη. Πρέπει ανα πασα στιγμη να μπορείτε να διακρινετε τον πυθμενα της πισινας οταν στεκεστε στο εξωτερικο προστατευτικο της κιγκλιδωμα.
- Αν κολυμπάτε τη νυχτα, πρέπει να χρησιμοποιείτε τεχνητο φωτισμο για να φωτισετε τη σημανση ασφαλειας, τις σκαλες, τον πυθμενα της πισινας και τους διαδρομους.
- Απομακρυνθειτε απο την πισινα οταν καταναλωνετε αλκοολ η' φαρμακευτικες ουσιες.
- Κρατήστε τα παιδιά μακριά από τα καλύμματα πισίνας ώστε να αποφευχουν περιπλοκή, πνιγμο ή' άλλο σοβαρο τραυματισμο.
- Τα καλύμματα πισίνας πρέπει να απομακρυνονται νπο την πισινα πριν την χρησιμοποιησετε. Παιδια και ενηλικες δεν μπορούν να φανουν κατω απο το καλυμμα της πισινας.
- Μην τοποθετείτε ή' απομακρύνετε το καλυμμα της πισίνας ενώ την χρησιμοποιείτε εσεις ή' οποιοσδήποτε άλλος.
- Κρατήστε την πισίνα και τον περιβαλλοντα χωρο της πισινας καθαρο απο αντικειμεν που μπορούν να προκαλεσουν τραυματισμους και για να αποφυγετε γλιστρηματα και πεσιματα.
- Προστατέψτε όλους τους χρήστες της πισίνας από νοσηματα διασφαλίζοντας την καθαροτητα του νερου. Μην καταπινετε το νερο της πισινας και τηρειτε τους κανονες υγεινης.
- Οι πισίνες υποκείνται σε καταπόνηση και φθορά, εάν δεν συντηρούνται σωστά. Συντηρείτε σωστά την πισίνα σας. Ορισμένοι τυποί φθοράς ενδέχεται να επιφέρουν βλαβες στην πισινα. Οι βλαβες ισως προκαλεσουν διαρροη μεγαλων ποσοτητων νερου απο την πισινα.
- Η συγκεκριμένη πισίνα ενδεικνυται για χρηση μονο σε εξωτερικο χωρο.
- Όταν η πισίνα δεν χρησιμοποιείται για μεγαλύτερο χρονικό διάστημα, αδειάστε την πλήρως και αποθηκεύστε την άδεια, με τέτοιο τρόπο, έτσι ώστε να μη συσσωρεύεται το νερό της βροχής ή οποιασδήποτε άλλης πηγής μέσα σε αυτή. Βλ. οδηγίες αποθήκευσης.
- Για όσο διάστημα χρησιμοποιείτε την πισίνα, θα πρέπει να λειτουργείτε την αντλία φίλτρου για να εξασφαλίσετε ότι το νερό αλλάζει τουλάχιστον μια φορά τη μερα. Συμβουλευτείτε τις οδηγίες χρησης της αντλιας για να υπολογισετε τις απαιτητες ωρες λειτουργιας.

**ΤΑ ΠΡΟΣΤΑΤΕΥΤΙΚΑ ΚΙΓΚΛΙΔΩΜΑΤΑ ΚΑΙ ΚΑΛΥΜΜΑΤΑ ΤΗΣ ΠΙΣΙΝΑΣ ΔΕΝ ΥΠΟΚΑΘΙΣΤΟΥΝ ΤΗ ΣΥΝΕΧΗ ΚΑΙ ΑΠΟΤΕΛΕΣΜΑΤΙΚΗ ΕΠΙΒΛΕΨΗ ΤΩΝ ΠΑΙΔΙΩΝ ΑΠΟ ΕΝΗΛΙΚΟΥΣ. Η ΠΙΣΙΝΑ ΔΕΝ ΠΑΡΕΧΕΤΑΙ ΜΕ ΝΑΥΑΓΟΣΩΣΤΗ. ΣΥΝΕΠΩΣ, ΟΙ ΕΝΗΛΙΚΕΣ ΘΑ ΠΡΕΠΕΙ ΝΑ ΛΕΙΤΟΥΡΓΟΥΝ ΩΣ ΝΑΥΑΓΟΣΩΣΤΕΣ Ή ΕΠΙΤΗΡΗΤΕΣ ΚΑΙ ΝΑ ΔΙΑΦΥΛΑΤΤΟΥΝ ΤΗ ΖΩΗ ΟΛΩΝ ΤΩΝ ΧΡΗΣΤΩΝ ΤΗΣ ΠΙΣΙΝΑΣ, ΙΔΙΕΤΑΙΡΑ ΤΩΝ ΠΑΙΔΙΩΝ, ΕΝΤΟΣ ΚΑΙ ΓΥΡΩ ΑΠΟ ΤΗΝ ΠΙΣΙΝΑ.**

**Η ΑΠΟΦΥΓΗ ΤΗΡΗΣΗΣ ΤΩΝ ΠΑΡΑΠΑΝΩ ΚΑΝΟΝΩΝ ΜΠΟΡΕΙ ΝΑ ΕΠΙΦΕΡΕΙ ΚΑΤΑΣΤΡΟΦΗ ΠΕΡΙΟΥΣΙΑΣ, ΣΟΒΑΡΟ ΤΡΑΥΜΑΤΙΣΜΟ Η' ΘΑΝΑΤΟ.**

### Προσοχη:

Ο ιδιοκτητής της πισίνας είναι υποχρεωμένος βάσει των κανονισμών να περιφράξει το χώρο της πισίνας για να μην μπορούν να πλησιάσουν παιδιά και να τηρήσει πιθανόν και άλλους κανονισμούς ασφαλείας. Ζητήστε τις πληροφορίες από τις αρχές.

## ΓΕΝΙΚΕΣ ΟΔΗΓΙΕΣ ΑΣΦΑΛΕΙΑΣ

Φροντίστε να Διαβάσετε, να Κατανοήσετε και να Τηρήσετε όλες τις Οδηγίες πολύ Προσεκτικά Πριν Εγκαταστήσετε και Χρησιμοποιήσετε το Προϊόν. Οι παρούσες προειδοποιήσεις, οδηγίες και υποδείξεις ασφαλείας αναφέρονται σε ορισμένους κοινούς κινδύνους, ωστόσο, δεν μπορούν να καλύψουν κάθε επικινδυνότητα ή κίνδυνο, σε κάθε περίπτωση. Να είστε πάντοτε προσεκτικοί και να χρησιμοποιείτε κοινή λογική και σωστή αξιολόγηση, όταν απολαμβάνετε δραστηριότητες στο νερό. Να φυλαχτεί για μελλοντική αναφορά. Η συσκευασία θα πρέπει να διαβαστεί προσεκτικά και να φυλαχτεί για μελλοντική αναφορά. Βλέπετε συμπληρωματικές προειδοποιήσεις στο προϊόν.

### Γενικά

- Ελέγχετε τακτικά τους πύρους, τους κοχλίες και/ή τις βίδες για σκουριά, θραύσματα ή αιχμηρές ακμές, ειδικά στις προσβάσιμες επιφάνειες, προκειμένου να αποφευχθούν ενδεχόμενοι τραυματισμοί.

### Ασφάλεια ατόμων που δεν γνωρίζουν κολύμπι

- Απαιτείται η συνεχής, ενεργή και προσεκτική επίβλεψη από ικανό ενήλικα των ατόμων που δε γνωρίζουν καθόλου ή δε γνωρίζουν καλό κολύμπι, ανά πάσα στιγμή (να θυμάστε πως τα παιδιά κάτω των πέντε ετών βρίσκονται σε μεγαλύτερο κίνδυνο πνιγμού).
- Ορίστε κάποιον ικανό ενήλικα ως επιτηρητή της πισίνας, όταν αυτή βρίσκεται σε χρήση.
- Τα άτομα που δε γνωρίζουν καθόλου ή δε γνωρίζουν καλό κολύμπι θα πρέπει να φορούν εξοπλισμό ατομικής προστασίας, όταν χρησιμοποιούν την πισίνα.
- Όταν η πισίνα δε χρησιμοποιείται ή όταν δεν υπάρχει επιτήρηση, απομακρύνετε όλα τα παιχνίδια από αυτήν και από τον περιβάλλοντα χώρο, έτσι ώστε να μην προσελκύει τα παιδιά.

### Διατάξεις ασφαλείας

- Συνιστάται η εγκατάσταση διαχωριστικού (και η ασφάλιση όλων των θυρών και παραθύρων, όπου απαιτείται) για την αποτροπή της μη επιτρεπόμενης πρόσβασης στην πισίνα.
- Τα διαχωριστικά, τα καλύμματα πισίνας, οι συναγερμοί πισίνας ή παρόμοιες διατάξεις ασφαλείας αποτελούν βοηθήματα, ωστόσο δεν υποκαθιστούν τη συνεχή επίβλεψη ενός ικανού ενήλικα.

### Εξοπλισμός ασφαλείας

- Συνιστάται η ύπαρξη εξοπλισμού διάσωσης (π.χ. στρογγυλού σωσιβίου με προσαρτημένο σχοινί) κοντά στην πισίνα.
- Διατηρείτε ένα τηλέφωνο που να λειτουργεί μαζί με μια λίστα τηλεφωνικών αριθμών εκτάκτου ανάγκης κοντά στην πισίνα.

### Ασφαλής χρήση της πισίνας

- Ενθαρρύνετε όλους της χρήστες, ειδικά τα παιδιά, να μάθουν κολύμπι.
- Μάθετε τεχνικές Βασικής Υποστήριξης Ζωής (καρδιοπνευμονική ανάνηψη - CPR) και ανανεώνετε τακτικά τις γνώσεις σας. Σε περίπτωση εκτάκτου ανάγκης, ενδέχεται να σωθεί μια ζωή.
- Ενημερώστε όλους τους χρήστες της πισίνας, συμπεριλαμβανομένων των παιδιών, για τον τρόπο δράσης σε περίπτωση έκτακτης ανάγκης.
- Μην κάνετε ποτέ βουτιά σε ρηχά νερά. Αυτό μπορεί να οδηγήσει σε σοβαρό τραυματισμό ή θάνατο.
- Μη χρησιμοποιείτε την πισίνα, αφού καταναλώσετε αλκοόλ ή φάρμακα που θα μπορούσαν να επηρεάσουν την ικανότητά σας να την χρησιμοποιήσετε με ασφάλεια.
- Όταν χρησιμοποιούνται καλύμματα πισίνας, αφαιρέστε τα πλήρως από αυτήν, προτού εισέλθετε στην πισίνα.
- Προστατεύετε τους χρήστες της πισίνας από ασθένειες που σχετίζονται με το νερό της πισίνας, διατηρώντας το νερό της καθαρό και υγιεινό. Συμβουλευτείτε τις οδηγίες επεξεργασίας νερού, στο εγχειρίδιο χρήση.
- Αποθηκεύετε τις χημικές ουσίες (π.χ. επεξεργασίας νερού, προϊόντα καθαρισμού ή απολύμανσης) μακριά από σημεία, στα οποία έχουν πρόσβαση τα παιδιά.
- Οι αφαιρούμενες σκάλες θα πρέπει να τοποθετούνται σε οριζόντια επιφάνεια.
- Λαμβάνετε υπόψη και τηρείτε τις προειδοποιήσεις και τις οδηγίες που αναγράφονται στις πινακίδες ασφαλείας στα τοιχώματα της πισίνας.

## ΣΧΕΔΙΟ ΘΕΣΕΩΝ ΤΩΝ ΞΕΧΩΡΙΣΤΩΝ ΕΞΑΡΤΗΜΑΤΩΝ

Πριν την συναρμολογήση της πισίνας, παρακαλούμε ελεγξτε αν υπάρχουν όλα τα εξαρτήματα.

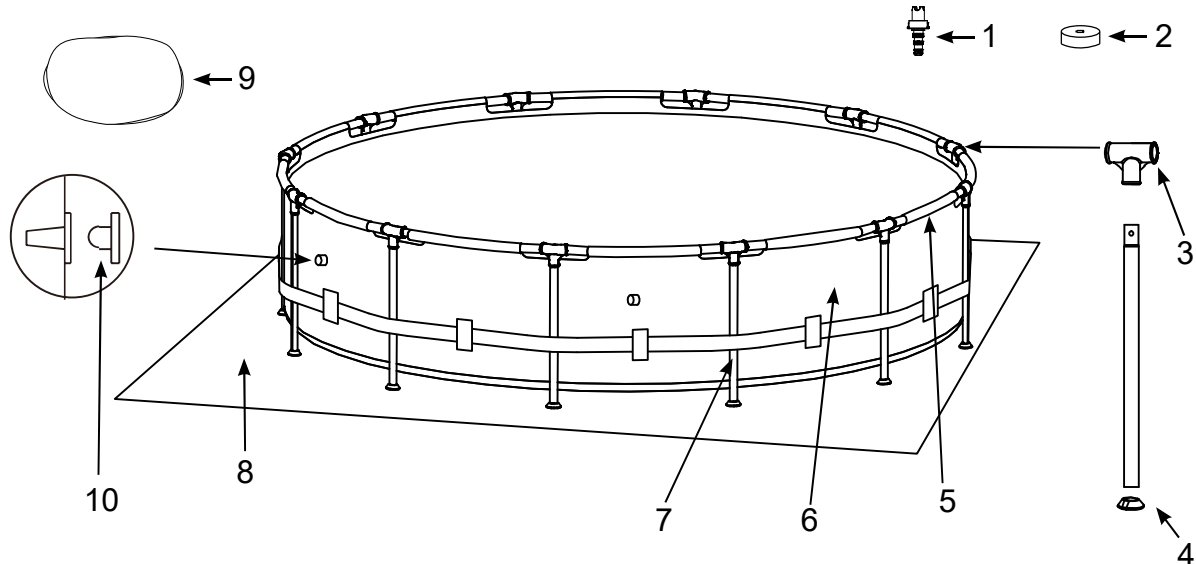

**ΣΗΜΕΙΩΣΗ:** Τα σχέδια είναι μόνο για σκοπούς απεικόνισης. Ενδέχεται να μην απεικονίζουν το ακριβές προϊόν. Δεν είναι σε φυσική κλίμακα.

16' (488 εκ.) και κάτω

(Ο αριθμός των πλευρών ποικίλλει αναλογως του μεγεθους της πισίνας)

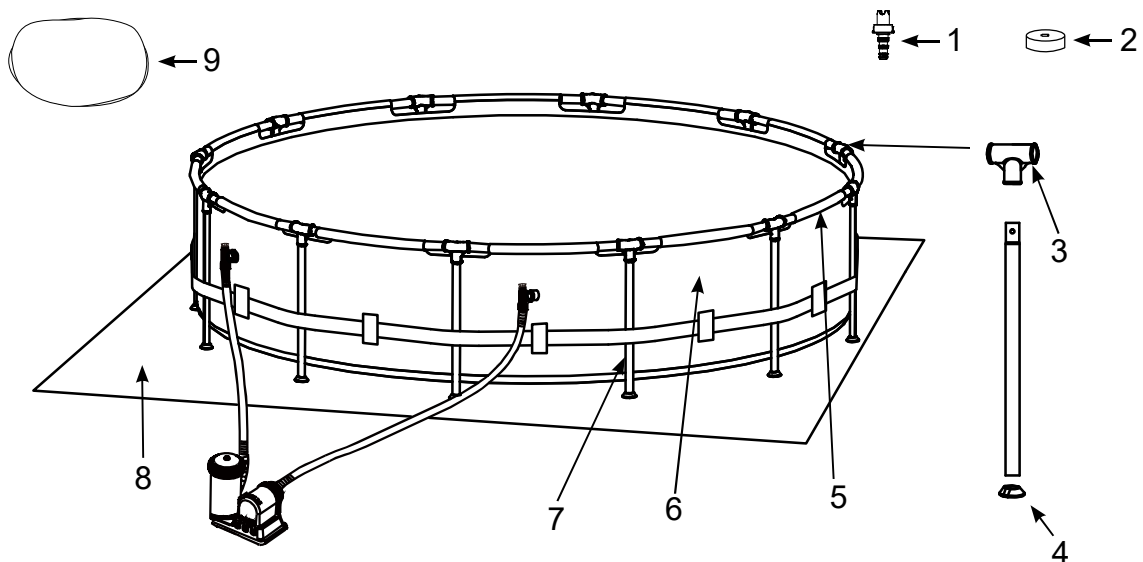

**ΣΗΜΕΙΩΣΗ:** Τα σχέδια είναι μόνο για σκοπούς απεικόνισης. Ενδέχεται να μην απεικονίζουν το ακριβές προϊόν. Δεν είναι σε φυσική κλίμακα.

18' (549 εκ.) και πάνω

(Ο αριθμός των πλευρών ποικίλλει αναλογως του μεγεθους της πισίνας)

ΤΕΜΑΧΙΟ ΑΡ.	ΠΕΡΙΓΡΑΦΗ	ΜΕΓΕΘΟΣ ΠΙΣΙΝΑΣ & ΠΟΣΟΤΗΤΑ								
		8' (244cm)	10' (305cm)	12' (366cm)	13' (396cm)	14' (427cm)	15' (457cm)	16' (488cm)	18' (549cm)	24' (732cm)
1	ΕΥΝΔΕΣΜΟΣ ΑΠΟΣΤΡΑΓΓΙΣΗΣ	1	1	1	1	1	1	1	1	1
2	ΠΩΜΑ ΒΑΛΒΙΔΑΣ ΑΠΟΣΤΡΑΓΓΙΣΗΣ	1	1	1	1	1	1	1	2	2
3	ΕΥΝΔΕΣΜΟΣ T	8	10	12	13	14	15	16	18	24
4	ΚΑΠΑΚΙ ΠΟΔΙΟΥ	8	10	12	13	14	15	16	18	24
5	ΚΑΘΕΤΗ ΑΧΤΙΝΑ	8	10	12	13	14	15	16	18	24
6	ΜΟΥΣΑΜΑΣ ΠΙΣΙΝΑΣ (ΠΩΜΑ ΒΑΛΒΙΔΑΣ ΑΠΟΣΤΡΑΓΓΙΣΗΣ ΠΕΡΙΛΑΜΒΑΝΕΤΑΙ)	1	1	1	1	1	1	1	1	1
7	ΚΑΘΕΤΟ ΠΟΔΙ	8	10	12	13	14	15	16	18	24
8	ΚΑΡΑΒΟΠΑΝΟ ΓΙΑ ΧΑΜΩ	-	-	-	-	-	1	1	1	1
9	ΚΑΛΥΜΜΑ ΠΙΣΙΝΑΣ	-	-	-	1	1	1	1	1	1
10	ΤΑΠΑ ΓΙΑ ΤΟ ΑΝΟΙΓΜΑ ΤΟΥ ΔΙΧΤΥΟΥ (1 ΕΠΙ ΠΛΕΟΝ)	3	3	3	3	3	3	3	-	-

ΤΕΜΑΧΙΟ ΑΡ.	ΠΕΡΙΓΡΑΦΗ	8' X 20"	10' X 30"	10' X 30"	12' X 30"	12' X 33"	12' X 36"	12' X 39"	12' X 48"	13' X 39"	14' X 42"
		(244cm X 51cm)	(305cm X 76cm)	(305cm X 76cm) Printing	(366cm X 76cm)	(366cm X 84cm)	(366cm X 91cm)	(366cm X 99cm)	(366cm X 122cm)	(396cm X 99cm)	(427cm X 107cm)
ΑΡ. ΕΞΑΡΤΗΜΑΤΟΣ											
1	ΕΥΝΔΕΣΜΟΣ ΑΠΟΣΤΡΑΓΓΙΣΗΣ	10201	10201	10201	10201	10201	10201	10201	10201	10201	10201
2	ΠΩΜΑ ΒΑΛΒΙΔΑΣ ΑΠΟΣΤΡΑΓΓΙΣΗΣ	10649	10649	10649	10649	10649	10649	10649	10649	10649	10649
3	ΕΥΝΔΕΣΜΟΣ T	13010	12798	12798	12798	12798	12798	12798	12798	12799	12799
4	ΚΑΠΑΚΙ ΠΟΔΙΟΥ	11574D	10309	10309	10309	10309	10309	10309	10309	12138	12138
5	ΚΑΘΕΤΗ ΑΧΤΙΝΑ	13011	12807	12807	12807	12807	12807	12807	12807	12808	12808
6	ΜΟΥΣΑΜΑΣ ΠΙΣΙΝΑΣ (ΠΩΜΑ ΒΑΛΒΙΔΑΣ ΑΠΟΣΤΡΑΓΓΙΣΗΣ ΠΕΡΙΛΑΜΒΑΝΕΤΑΙ) <ΓΑΛΑΖΙΟΣ>	13001	10095	13022	10096	12883	12884	12885	12886	12887	12888
7	ΚΑΘΕΤΟ ΠΟΔΙ	13012	12810	12810	12810	12811	12812	12813	12814	12815	12816
8	ΚΑΡΑΒΟΠΑΝΟ ΓΙΑ ΧΑΜΩ	-	-	-	-	-	-	-	-	-	-
9	ΚΑΛΥΜΜΑ ΠΙΣΙΝΑΣ	-	-	-	-	-	-	-	-	11142	11054
10	ΤΑΠΑ ΓΙΑ ΤΟ ΑΝΟΙΓΜΑ ΤΟΥ ΔΙΧΤΥΟΥ (1 ΕΠΙ ΠΛΕΟΝ)	10127	10127	10127	10127	10127	10127	10127	10127	10127	10127

ΤΕΜΑΧΙΟ ΑΡ.	ΠΕΡΙΓΡΑΦΗ	14' X 48"	15' X 33"	15' X 36"	15' X 42"	15' X 48"	16' X 42"	16' X 48"	16' X 48"	24' X 52"
		(427cm X 122cm)	(457cm X 84cm)	(457cm X 91cm)	(457cm X 107cm)	(457cm X 122cm)	(488cm X 107cm)	(488cm X 122cm)	(549cm X 122cm)	(732cm X 132cm)
ΑΡ. ΕΞΑΡΤΗΜΑΤΟΣ										
1	ΕΥΝΔΕΣΜΟΣ ΑΠΟΣΤΡΑΓΓΙΣΗΣ	10201	10201	10201	10201	10201	10201	10201	10201	10201
2	ΠΩΜΑ ΒΑΛΒΙΔΑΣ ΑΠΟΣΤΡΑΓΓΙΣΗΣ	11044	10649	10649	11044	11044	11044	11044	11044	11044
3	ΕΥΝΔΕΣΜΟΣ T	12799	12799	12799	12799	12799	12799	12799	12800	12800
4	ΚΑΠΑΚΙ ΠΟΔΙΟΥ	12138	12138	12138	12138	12138	12138	12138	12139	12139
5	ΚΑΘΕΤΗ ΑΧΤΙΝΑ	12808	12808	12808	12808	12808	12808	12808	12809	12809
6	ΜΟΥΣΑΜΑΣ ΠΙΣΙΝΑΣ (ΠΩΜΑ ΒΑΛΒΙΔΑΣ ΑΠΟΣΤΡΑΓΓΙΣΗΣ ΠΕΡΙΛΑΜΒΑΝΕΤΑΙ) <ΓΑΛΑΖΙΟΣ> Η ΜΟΥΣΑΜΑΣ ΠΙΣΙΝΑΣ (ΠΩΜΑ ΒΑΛΒΙΔΑΣ ΑΠΟΣΤΡΑΓΓΙΣΗΣ ΠΕΡΙΛΑΜΒΑΝΕΤΑΙ) <ΓΚΡΙΖΟ>	12889	10097	12890	12891	10098	12892	12893	10099	12894
		-	-	-	-	-	-	-	-	11043
7	ΚΑΘΕΤΟ ΠΟΔΙ	12818	12817	12337	12816	12818	12816	12818	12819	12820
8	ΚΑΡΑΒΟΠΑΝΟ ΓΙΑ ΧΑΜΩ	-	18932	18932	18932	18932	18927	18927	18933	18935
9	ΚΑΛΥΜΜΑ ΠΙΣΙΝΑΣ	11054	18901	18901	18901	18901	10754	10754	18937	18929
10	ΤΑΠΑ ΓΙΑ ΤΟ ΑΝΟΙΓΜΑ ΤΟΥ ΔΙΧΤΥΟΥ (1 ΕΠΙ ΠΛΕΟΝ)	10127	10127	10127	10127	10127	10127	10127	-	-

## ΣΥΝΑΡΜΟΛΟΓΗΣΗ ΠΙΣΙΝΑΣ

### ΣΗΜΑΝΤΙΚΕΣ ΠΛΗΡΟΦΟΡΙΕΣ ΠΕΡΙ ΕΠΙΛΟΓΗΣ ΧΩΡΟΥ ΚΑΙ ΠΡΟΕΤΟΙΜΑΣΙΑΣ ΕΔΑΦΟΥΣ

#### ⚠ ΠΡΟΣΟΧΗ

- Η θέση της πισίνας θα πρέπει να σας επιτρέπει να ασφαρίζετε όλες τις πορτες, παραθυρα και προστατευτικούς φρακτες προς αποτροπή μη εξουσιοδοτημενης, ακουσιας η ανεπιτηρητης εισοδου στην πισίνα.
- Τοποθετηστε ενα εμποδιο ασφαλειας ωστε να αποκλεισετε την προσβαση στην πισίνα απο μικρα παιδια και κατοικίδια ζωα.
- Σε περιπτωση που δεν εγκαταστησετε την πισίνα σε ομαλο, επιπεδο και ανθεκτικο εδαφος, συμφωνα με τις ακολουθες οδηγίες, ενδεχεται να προκληθει καθίζηση της πισίνας η πιθανοτητα εκτοξευσης ενος ατομου που βρισκεται ξαπλωμενο εντος της πισίνας, προκαλωντας σοβαρο τραυματισμο η φθορα περιουσιας.
- Κίνδυνος ηλεκτροπληξιας: συνδεστε την αντλια φιλτρου μονο στην υποδοχη τυπου γειωσης που προστατευεται απο διακοπτη κυκλωματος βλαβης γειωσης (ΔΚΒΓ) η συσκευη παραμενοντος ρευματος (RCD). Για να μειωσετε τον κινδυνο ηλεκτροπληξιας, μη χρησιμοποιειτε καλωδια επεκτασης, χρονομετρα, προσαρμογεις πριζων η μετατροπεις πριζων για να συνδεσετε την αντλια στο ρευμα. Θα πρέπει να υπαρχει μια σωστα εγκατεστημενη πριζα ρευματος. Τοποθετηστε το καλωδιο σε σημειο οπου δεν προκειται να φθαρει απο μηχανες κουρεματος γκαζον, μηχανες κουρεματος θαμνων και αλλο εξοπλισμο. Ανατρεξτε στο εγχειριδιο Αντλιας Φιλτρου για προσθετες προειδοποιησεις και οδηγίες.
- Κίνδυνος σοβαρού τραυματισμού: Μην επιχειρήσετε να συναρμολογήσετε την πισίνα υπό συνθήκες έντονου αέρα.

#### Επιλεξτε μια εξωτερικη θεση προς τοποθετηση της πισίνας, εχοντας υποψη σας τα ακολουθα:

1. Το δαπεδο στο οποιο θα τοποθετηθει η πισίνα πρέπει απολυτα επιπεδο και λειο. Μην τοποθετειτε την πισίνα με κλιση η σε κεκλιμενη επιφανεια.
2. Η επιφανεια του εδαφους θα πρέπει να ειναι συμπαγης και αρκετα γερη για να αντεξει την πιεση και το βαρος μιας πληρωσ εγκατεστημενης πισίνας. Μην τοποθετησετε την πισίνα πανω σε λασπωδη επιφανεια, σε αμμο η βρωμικες επιφανειες.
3. Μην εγκαταστήσετε την πισίνα σε κατάστρωμα, μπαλκόνι ή πλατφόρμα που θα μπορούσε να καταρρεύσει από το βάρος της γεμάτης πισίνας.
4. Η πισίνα απαιτει ελευθερη αποσταση τουλαχιστον 4 ποδιων απο τυχον αντικειμενα, στα οποια ενδεχεται να σκαρφαλωσει ενα παιδι για να αποκτησει προσβαση στην πισίνα.
5. Το γρασίδι κάτω από την πισίνα θα καταστραφεί. Η πισίνα θα καταστρεψει στο γρασίδι.
6. Απομακρύνετε καταρχήν όλα τα άγρια χορτάρια. Ορισμένοι τύποι γρασιδιού, όπως οι ποικιλίες St. Augustine και Bermuda, ενδέχεται να διαπεράσουν την επένδυση της πισίνας. Το γρασίδι που διαπερνά την επένδυση της πισίνας δεν αποτελεί ελάττωμα κατασκευής και, συνεπώς, δεν καλύπτεται από την εγγύηση.
7. Η περιοχή θα πρέπει να διευκολύνει την αποστράγγιση του νερού της πισίνας, μετά από κάθε χρήση και/ή πριν από μακροπρόθεσμη αποθήκευση.

#### ΠΡΟΣΟΧΗ

Προτου επιτρεψετε τη χρηση της πισίνας, συγκεντρωστε την οικογενεια και οριστε κανονες οι οποιοι θα περιλαμβανουν, τουλαχιστον, τους σημαντικους κανονες ασφαλειας και γενικες πληροφοριες ασφαλειας περι κολυμβησης που περιλαμβανονται στο παρον εγχειριδιο. Ανατρεχετε στους κανονες σε τακτικη βαση και ενημερωνετε παντα ολους τους χρηστες της πισίνας, συμπεριλαμβανομενων των επισκεπτων.

## ΣΥΝΑΡΜΟΛΟΓΗΣΗ ΠΙΣΙΝΑΣ (Συνεχία)

Η πισίνα αυτή ενδέχεται να αγοράστηκε με την αντλία φίλτρου Intex Krystal Clear™, υπάρχει ξεχωριστή οδηγία για την τοποθέτηση της και μπαίνει σε λειτουργία μετά την συναρμολόγηση της πισίνας.

Ο εκτιμώμενος χρόνος συναρμολόγησης είναι 30~60 λεπτά. (Σημειώστε πως ο αναφερόμενος χρόνος έχει υπολογιστεί κατά προσέγγιση, ενώ ο πραγματικός χρόνος ενδέχεται να διαφέρει).

### 1. Προετοιμασία επένδυσης

- Βρείτε μια ομαλή και επίπεδη θέση, χωρίς πέτρες, κλαδιά ή άλλα αιχμηρά αντικείμενα τα οποία ενδέχεται να σχίσουν την επένδυση της πισίνας ή να προκαλέσουν τραυματισμό.
- Ανοίξτε την κουτα που περιέχει την πισίνα, τις αρθρώσεις, τα ποδιά, κ.τ.λ., πολύ προσεκτικά χωρίς να καταστρέψετε την κουτα διότι μπορεί να χρησιμοποιηθεί για την αποθήκευση της πισίνας κατά τη διάρκεια του χειμώνα.

- Αφαιρέστε το υφάσμα εδάφους (8) (αν περιλαμβάνεται) και απλώστε το στο χώρο που έχετε αδειάσει, ακολουθώντας αφαιρέστε την εσωτερική επένδυση (6) και απλώστε την πάνω στο υφάσμα εδάφους φροντίζοντας ώστε η βαλβίδα αποστραγγίσης να βρίσκεται κοντά στο χώρο αποστραγγίσης. Εγκαταστήστε τη βαλβίδα αποστραγγίσης μακριά από το στίπι. Πριν βαλετε τις αχτίνες (5) στα ανοίγματα των μανικιών αστε την πισίνα να ζεσταθεί στον ήλιο.

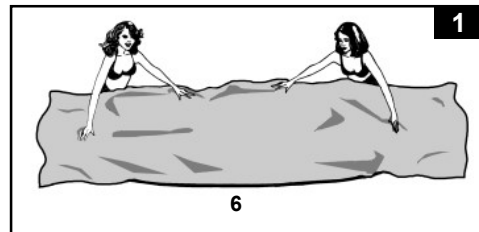

**ΠΡΟΣΟΧΗ:** Φουσκώστε την πισίνα με τουλάχιστον 2 άτομα μέσα της. Μην συρτε την επιφάνεια της πισίνας στο έδαφος καθώς αυτό μπορεί να προκαλέσει τρυπητάτα ή άλλες φθορές (βλέπε σχέδιο 1).

- Κατά την τοποθέτηση του μουςαμα της πισίνας προσεξτε ώστε οι συνδέσμοι του λαστιχου και των αντιστοιχων ανοιγματων να κατευθυνονται προς την ηλεκτρικη παροχη. Το εξωτερικο ακρο της συναρμολογημενης πισινας θα πρεπει να βρισκεται κοντα στην ηλεκτρικη συνδεση για βελτιστη λειτουργια της αντλιας φίλτρου.

### 2. Συναρμολόγηση οριζόντιων δοκαριών

- Τα ποδιά του πλαισιου της πισινας (7) και οι αντιστοιχες αχτινες (5) ανηκουν σε δυο ομαδες. Οι επιπεδες αχτινες με τη μεγαλυτερη διαμετρο μπαινουν με δυναμη στα ανοιγματα των μανικιων στο πανω μερος του μουςαμα της πισινας. Οι ακρες των αχτινων με μικροτερη διαμετρο σχηματιζουν τα καθετα ποδια. Τόσο τα ποδιά όσο και οι αχτίνες ταιριάζουν κι εφαρμόζουν στους συνδέσμους T (3).

**ΣΗΜΕΙΩΣΗ:** Ψεκάστε λίγο ταλκ πάνω από τις οριζόντιες δοκούς προτού τις σύρτε μέσα στο χιτώνιο επένδυσης πισίνας. Με τον τρόπο αυτό γίνεται ευκολότερη η απομάκρυνση των δοκών από την επένδυση κατά τη διάρκεια της αποσυναρμολόγησης πισίνας.

- Μπορείτε να αρχίσετε από οποιαδήποτε ακρη, αλλά στρωχνοντας παντοτε προς μια κατευθυνση βαζουμε την αχτινα στο μανικι. Μόλις κεντραριστει το δοκάρι, πάρτε έναν από τους συνδέσμους T και προσαρτήστε τον στη μια άκρη του δοκαριού. Πιέστε το δοκάρι καλά μέσα στο σύνδεσμο T. Αυτη τη διαδικασιατην επαναλαμβανετε μεχρι να συνδεθουν ολες οι αχτινες (βλέπε σχέδιο 2.1 & 2.2).

**ΣΗΜΕΙΩΣΗ:** Είναι σημαντικό να ξεκινήσετε από μια θέση και να εργαστείτε στην ίδια κατεύθυνση μέχρι το τελευταίο εξάρτημα. Μην ξεκινήσετε σε περισσότερες από μια θέσεις, γιατί αυτό θα σας δυσκολέψει στις συνδέσεις των τελευταίων δοκαριών και συνδέσμων.

Η τελευταία συνδεση με τις αρθρωσεις ισως να ειναι δυσκολο να πραγματοποιηθει. Μπορει, ομως, ευκολα να γινει σηκωνοντας ταυτοχρονα την τελευταία αρθρωση και τον δοκο κατά 5 εκ. περίπου και εισχωρώντας τον δοκο μέσα στην αρθρωση, καθώς θα επανέρχονται αυτά τα κομμάτια στην κανονική τους θέση. Ο δοκος θα γλιστρήσει μέσα στην αρθρωση (βλέπε σχέδιο 2.3). Σιγουρευτείτε ότι οι ο τελευταίος αρμος ειναι πληρως συναρμολογημενος πριν προχωρησετε στην συναρμολογηση των σκελων.

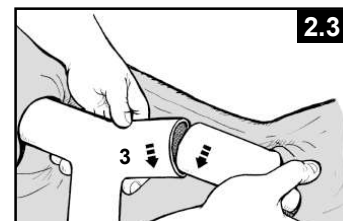
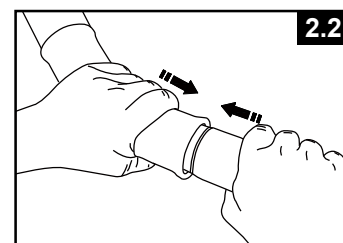
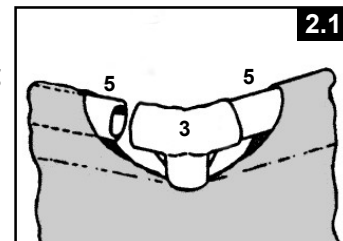



## ΣΥΝΑΡΜΟΛΟΓΗΣΗ ΠΙΣΙΝΑΣ (Συνεχεία)

### 3. Συναρμολόγηση των κάθετων ποδιών

#### • Για 8' x 20" (244 cm x 51 cm):

Τοποθετήστε πρώτα το τερματικό πώμα (4) στη βάση κάθε ποδιού (7). Ακουμπήστε τις δοκούς και τα συνδετικά τύπου T στο έδαφος, και εισαγάγετε το πάνω μέρος του ποδιού στο κάτω μέρος του συνδετικού τύπου T (3) (βλέπε σχέδιο 3.1). Συνεχίστε τη διαδικασία με τα υπόλοιπα κάθετα πόδια.

**ΣΗΜΕΙΩΣΗ:** Αυτό το μέγεθος πισίνας δεν περιλαμβάνει κεντρικό ιμάντα περιδέρησης.

- Ανασηκώστε τη διάταξη των δοκαριών και βεβαιωθείτε ότι όλα τα πόδια βρίσκονται σε κάθετη θέση (βλέπε σχέδιο 3.2). Πιέστε όλους τους συνδέσμους T προς τα κάτω, για να βεβαιωθείτε ότι έχουν συνδεθεί καλά με τα πόδια.

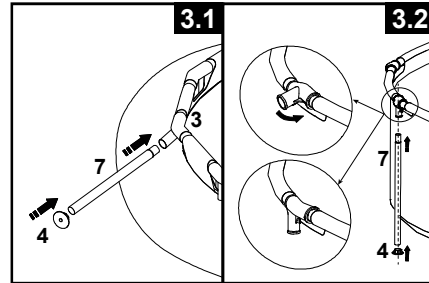

#### • Για 10' (305 cm) και πανω:

Τοποθετήστε πρώτα το τερματικό πώμα (4) στη βάση κάθε ποδιού (7). Ενώ τα δοκάρια και οι σύνδεσμοι T βρίσκονται στο έδαφος, ωθήστε ένα κάθετο πόδι μέσα στην πόρπη που υπάρχει στη μέση της επένδυσης της πισίνας, και εισαγάγετε το επάνω μέρος του ποδιού μέσα στη βάση του συνδέσμου T (3) (βλέπε σχέδιο 3.3). Συνεχίστε τη διαδικασία με τα υπόλοιπα κάθετα πόδια.

- Ανασηκώστε τη διάταξη των δοκαριών και βεβαιωθείτε ότι όλα τα πόδια βρίσκονται σε κάθετη θέση (βλέπε σχέδιο 3.4). Πιέστε όλους τους συνδέσμους T προς τα κάτω, για να βεβαιωθείτε ότι έχουν συνδεθεί καλά με τα πόδια.

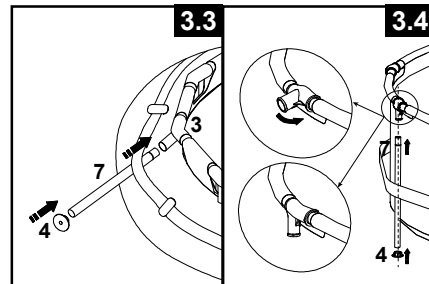

- Τραβήξτε απαλά προς τα έξω το κάτω μέρος του ποδιού, διασφαλίζοντας πως είναι κατακόρυφο και κάθετο προς το επίπεδο του εδάφους.

### 4. Γέμισμα της πισίνας

- Για πλαστικά κοίλα καλυμματα με συνδεση για μανικα (πισινες κατω των 16 ιντσων (488 εκατοστων)), αν η πισίνα αγοράστηκε χωρίς αντλία φίλτρου, χρησιμοποιήστε δυο από τα τρία βουλωματα και συνδέστε τα στις μαυρες εξόδους της αντλίας φίλτρου στο εσωτερικό της πισίνας έτσι ώστε το νερό δε θα τρέχει έξω κατά το γέμισμα. Εάν η πισίνα αγοράστηκε με αντλία φίλτρου, δείτε το εγχειρίδιο της αντλίας φίλτρου Krystal Clear™ και μετά πηγαίετε στο βήμα.

- Πριν ξεκινήσετε να γεμίζετε με νερό την πισίνα, ελεγχτε ότι η βαλβίδα στο εσωτερικό της είναι καλά κλεισμένη και το καπακί στην εξωτερική πλευρά είναι καλά βιδωμένο. Γεμίστε την πισίνα μέχρι 1 ίντσα (2,54 εκ.) και όχι παραπάνω. Έπειτα ελεγχτε εάν υπάρχει κάποια αισθητή διαφορά στην κλίση της επιφάνειας του πυθμένα.

**ΣΗΜΑΝΤΙΚΟ:** Η πισίνα δεν βρίσκεται σε οριζόντιο δαπέδο, εάν το νερό μέσα στην πισίνα συγκεντρώνεται σε μια πλευρά της. Η εγκατάσταση σε ανώμαλο έδαφος θα προκαλέσει κλίση της πισίνας με αποτέλεσμα τη διογκωση του υλικού στα πλευρικά τοιχώματα. Αν η πισίνα δεν είναι εντελώς επίπεδη, πρέπει να την αδειάσετε, να ισοπεδώσετε το έδαφος και να την ξαναγεμίσετε.

- Ξεκινήστε να ισιώνετε τα τσακίσματα (στην εσωτερική πλευρά της πισίνας), ασκώντας πίεση στα σημεία επαφής των εσωτερικών τοιχωμάτων της πισίνας με τον πυθμένα της. Η κρατήστε την πισίνα από την εξωτερική επιφάνεια του πυθμένα και τραβήξτε την προς τα έξω. Σε περίπτωση που ο πυθμένας προκαλεί τα τσακίσματα στην πισίνα, χρειάζονται δυο άτομα για να τον τραβήξουν και να τον βγάλουν προς τα έξω κι από τις δυο πλευρές του ώστε να απομακρύνουν τις τσακίσεις. Χρησιμοποιήστε την ορθά συναρμολογημένη σκάλα της πισίνας για να μπειτε και να βγείτε από την πισίνα, κατά τη διάρκεια της διαδικασίας. Επίσης, βεβαιωθείτε ότι όλα τα πόδια είναι κάθετα και κατακόρυφα προς το έδαφος.

- Το νερό μπορεί να φθάσει ακριβώς κάτω από την εσωτερική γραμμή της μανίκας συγκολλησης (βλέπε σχέδιο 4).

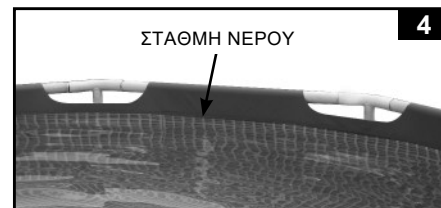

## ΣΥΝΤΗΡΗΣΗ ΠΙΣΙΝΑΣ & ΧΡΗΣΗ ΧΗΜΙΚΩΝ

### ⚠ ΠΡΟΣΟΧΗ

#### ΜΗΝ ΞΕΧΝΑΤΕ ΝΑ

- Προστατέψτε όλους τους χρήστες της πισίνας από νοσήματα διασφαλίζοντας την καθαρότητα του νερού. Μην καταπίνετε το νερό της πισίνας και τηρείτε τους κανόνες υγιεινής.
- Διατηρείτε την πισίνα σας πεντακάθαρη. Πρέπει ανα πάσα στιγμή να μπορείτε να διακρίνετε τον πυθμένα της πισίνας όταν στεκεστε στο εξωτερικό προστατευτικό της κιγκλιδώμα.
- Κρατήστε τα παιδιά μακριά από τα καλυμματα πισίνας ώστε να αποφυγουν περιπλοκή, πνιγμο ή άλλο σοβαρό τραυματισμό.

#### Συντήρηση νερού

Η διατήρηση της σωστής ισορροπίας του νερού είναι ο πιο σημαντικός παράγοντας για την μεγιστοποίηση της ζωής και της καλής οφής της πισίνας, καθώς και για την διασφάλιση καθαρού, υγιεινού, ασφαλούς νερού. Η σωστή τεχνική είναι σημαντική για την εξέταση του νερού. Συμβουλευτείτε τον ειδικό σας για χημικά, συνεργά για έλεγχο, και διαδικασίες ελεγχου. Διαβάστε και ακολουθήστε τις οδηγίες που παρέχονται από τους παραγωγούς των χημικών παρασκευασμάτων.

1. Μην αφήνετε το χλωριο να έρθει σε επαφή με την πισίνα πριν αυτό έχει διαλυθεί τελείως. Χλωριο σε μορφή κοκκων ή ταμπλετας πρέπει να διαλύεται πρώτα μέσα σε κουβα με νερό. Ομοίως, υγρο χλωριο εάν τοποθετηθεί σε διάφορα σημεία της πισίνας, πρέπει άμεσα να διαλυθεί με το νερό.
2. Ποτέ μην ανακατεύεται τα χημικά, ρίχνεται τα χημικά χωριστά στην πισίνα ανακατεύοντας κάθε φορά το νερό της.
3. Ειδικό δίκτυο πισίνας της INTEX και ειδική σκούπα της INTEX διατίθενται από τα καταστήματα και μπορούν να σας βοηθήσουν να διατηρήσετε την πισίνα σας καθαρή. Επικοινωνήστε με καταστήματα που πωλούν πισίνες της INTEX για να σας δώσουνπερισσότερες πληροφορίες.
4. Μη χρησιμοποιείτε νερό υπό πίεση για να καθαρίσετε την πισίνα.

## ΛΥΣΗ ΠΡΟΒΛΗΜΑΤΩΝ

ΠΡΟΒΛΗΜΑΤΑ	ΠΕΡΙΓΡΑΦΗ	ΑΙΤΙΑ	ΕΠΙΛΥΣΗ
<b>ΑΛΓΗ / ΕΙΔΟΣ ΘΥΚΙΩΝ</b>	<ul style="list-style-type: none"> <li>• Πρασινωπα νερα.</li> <li>• Πρασινά ή μαύρα στίγματα πάνω στο υλικό της πισίνας.</li> <li>• Το υλικό της πισίνας είναι γλιστερό και/ή είναι δυσσομο.</li> </ul>	<ul style="list-style-type: none"> <li>• Το επίπεδο του χλωριου και το pH θελουν προσαρμογη.</li> </ul>	<ul style="list-style-type: none"> <li>• Υπερ-χλωρίωση αναταρασσοντας το νερο. Αποκατάσταση του δείκτη pH στο σωστο επίπεδο κατα την συμβουλη ενος ειδικου για πισίνες.</li> <li>• Χρησιμοποιήστε μια αναρροφητική αεραντλία για τον πατο της πισίνας.</li> <li>• Διατηρείτε το σωστο επίπεδο χλωρίωσης.</li> </ul>
<b>ΧΡΩΜΑΤΙΣΜΕΝΟ ΝΕΡΟ</b>	<ul style="list-style-type: none"> <li>• Το νερο γινεται μπλε, καφε, η μαυρο οταν γινεται επεξεργασια με χλωριο.</li> </ul>	<ul style="list-style-type: none"> <li>• Χαλκος, σιδηρος και μαγνησιο οξειδωνονται απο το χλωριο που προστεθηκε.</li> </ul>	<ul style="list-style-type: none"> <li>• Προσαρμωσε το υψος του pH στο σωστο επίπεδο.</li> <li>• Να λειτουργει το φίλτρο μεχρι να καθαρισει το νερο.</li> <li>• Συχνη αντικατασταση του φίλτρου.</li> </ul>
<b>ΑΙΩΡΗΜΑΤΑ ΣΤΟ ΝΕΡΟ</b>	<ul style="list-style-type: none"> <li>• Το χρωμα του νερου ειναι θαμπο η' γαλακτωδες.</li> </ul>	<ul style="list-style-type: none"> <li>• "Σκληροτητα" νερου η οποια προκληθηκε λογω του αυξημενου δεικτη pH.</li> <li>• Το ποσοστο χλωριου ειναι χαμηλο.</li> <li>• Υπαρξη ξενων αντικειμενων στο νερο.</li> </ul>	<ul style="list-style-type: none"> <li>• Διορθωστε τον δεικτη pH. Συμβουλευτετε τον εμπορο σας για την επεξεργασια του νερου.</li> <li>• Ελεγξτε το επίπεδο χλωριου στο νερο.</li> <li>• Καθαριστε η' αντικαταστηστε το φίλτρο.</li> </ul>
<b>ΤΟ ΕΠΙΠΕΔΟ ΤΟΥ ΝΕΡΟΥ ΣΥΝΕΧΩΣ ΚΑΤΕΒΑΙΝΕΙ</b>	<ul style="list-style-type: none"> <li>• Το επίπεδο νερου ειναι χαμηλοτερο απο την προηγουμενη μερα.</li> </ul>	<ul style="list-style-type: none"> <li>• Σκισιμο η' τρυπα στο υλικό της πισίνας.</li> </ul>	<ul style="list-style-type: none"> <li>• Επισκευαστε με το κιτ επισκευης.</li> <li>• Σφίχτε τις βαλβιδες με το χερι.</li> <li>• Αντικαταστηστε τις μανικες.</li> </ul>
<b>ΒΡΩΜΙΕΣ ΣΤΟ ΠΑΤΟ ΤΗΣ ΠΙΣΙΝΑΣ</b>	<ul style="list-style-type: none"> <li>• Σκονη η αμμος στο πατωμα της πισίνας.</li> </ul>	<ul style="list-style-type: none"> <li>• Υπερβολικη χρηση, μεγαλος αριθμος εισοδων-εξοδων απο την πισίνα.</li> </ul>	<ul style="list-style-type: none"> <li>• Χρησιμοποιηστε την ειδικη σκούπα της INTEX για το καθαρισμο του δαπεδου.</li> </ul>
<b>ΦΕΡΤΑ ΥΛΙΚΑ ΣΤΗΝ ΕΠΙΦΑΝΕΙΑ</b>	<ul style="list-style-type: none"> <li>• Φυλλα, προσθετα αντικειμενα κτλ.</li> </ul>	<ul style="list-style-type: none"> <li>• Η πισίνα βρισκεται πολυ κοντα σε δεντρα.</li> </ul>	<ul style="list-style-type: none"> <li>• Χρησιμοποιηστε τον καθαριστη της INTEX.</li> </ul>

## ΣΥΝΤΗΡΗΣΗ ΠΙΣΙΝΑΣ & ΑΔΕΙΑΣΜΑ



### ΠΡΟΣΟΧΗ

ΑΚΟΛΟΥΘΕΙΤΕ ΠΑΝΤΑ ΤΙΣ ΟΔΗΓΙΕΣ ΤΟΥ ΠΑΡΑΓΩΓΟΥ ΤΩΝ ΧΗΜΙΚΩΝ ΠΑΡΑΣΚΕΥΑΣΜΑΤΩΝ ΚΑΘΩΣ ΚΑΙ ΤΙΣ ΠΡΟΕΙΔΟΠΟΙΗΣΕΙΣ ΣΧΕΤΙΚΑ ΜΕ ΤΟΥΣ ΚΙΝΔΥΝΟΥΣ ΓΙΑ ΤΗΝ ΥΓΕΙΑ.

Μην συμπληρώνετε χημικά παρασκευάσματα στην πισίνα ενώ αυτή χρησιμοποιείται. Μπορεί να προκληθούν ερεθισμοί στο δέρμα και στα μάτια. Συμπυκνωμένα σκευάσματα χλωρίου μπορεί να προκαλέσουν ζημιές στην πισίνα. Σε καμία περίπτωση η εταιρίες Intex Recreational Corp., Intex Development Co. Ltd., Καθώς και οι συγγενικές τους εταιρίες, εξουσιοδοτημένοι αντιπρόσωποι και κέντρα εξυπηρέτησης, λιανεμποροί ή υπάλληλοι, φέρουν υποχρέωση έναντι του αγοραστή ή οποιουδήποτε τρίτου προσώπου για εξόδα που μπορούν να προκληθούν από απώλεια του νερού της πισίνας, χημικών ουσιών ή ζημιά σχετική με το νερό. **Κρατήστε ανταλλακτικά φίλτρα ευκαίρα. Αλλάξτε τα φίλτρα κάθε δυο εβδομάδες.** Προτείνουμε ένα φίλτρο Intex Krystal Clear™ Αντλία Φίλτρου, να χρησιμοποιείται με όλες τις υπεργείες πισίνες μας.

**ΕΝΤΟΝΗ ΒΡΟΧΟΠΤΩΣΗ:** Προς αποφυγή προκλήσης φθοράς στην πισίνα, αδειάστε αμέσως το νερό της βροχής, καθώς ανξάνει τη στάθμη του νερού πάνω από το μέγιστο όριο.

**Οδηγίες πώς να αδειάσετε και να αποθηκεύσετε την πισίνα**

1. Συμβουλευτείτε τους νόμους στην περιοχή σας για συγκεκριμένες οδηγίες που αφορούν την απομακρυνση του νερού της πισίνας.
2. Ελεγχτε ότι η ταπα αποστράγγισης νερού μέσα στην πισίνα είναι σωστά στη θέση της.
3. Βγάλτε το καλυμμα απο την βαλβίδα που βρισκεται στο εξωτερικο τοιχωμα της πισίνας.
4. Εισαγετε την ακρη του λαστιχου ποτισματος στον πατενταρισμενο προσαρμογεα (1).
5. Τοποθετηστε την αλλη ακρη του σωληνα στην περιοχη που θα αδειασει με ασφαλεια το νερο μακρια απο το σπιτι.
6. Συνδεστε τον προσαρμογεα λαστιχου στην βαλβίδα αποχετευσης. **ΣΗΜΕΙΩΣΗ: Η υποδοχη του λαστιχου θα ανοιξει την βαλβίδα αποστράγγισης της πισίνας και το νερο θα αρχισει να αδειαζει αμεσως.**
7. Μόλις σταματήσει την αποστράγγιση το νερό, ανασηκώστε την πισίνα από την αντίθετη πλευρά, έτσι ώστε να αποστραγγιστεί και το υπόλοιπο νερό, προκειμένου να αδειάσει εντελώς η πισίνα.
8. Αποσυνδέστε το λαστιχο οταν αδειασει εντελως η πισίνα.
9. Επανατοποθετηστε την βαλβίδα στην εσωτερικη μερια της πισίνας για να την αποθηκευσετε.
10. Επανατοποθετηστε την βαλβίδα στην εξωτερικη μερια της πισίνας.
11. Ξεφουσκωστε τελειως τον δακτυλιο που βρισκεται στο επανω μερος της πισίνας και απομακρυνετε ολες τα υδραυλικα εξαρτηματα που προμηθευν την πισίνα με νερο.
12. Βεβαιωθειτε οτι η πισίνα μαζί με ολα τα επιμερους αξεσουαρ είναι απολυτως στεγνα πριν την διπλωσετε, αφηστε τα κατω απο τον ηλιο για μια ωρα (βλεπε σχεδιο 5). Ριξτε ταλκ για να μην κολλησει το βινυλιο και για να απορροφησει τυχον νερο που δεν καταφερατε να αφαιρεσετε.
13. Σχηματιστε ενα τετραγωνο. Αρχιζοντας απο την μια πλευρα, διπλωστε το ενα εκτο πανω απο τον εαυτο του δυο φορες. Καντε το ιδιο και στην απεναντι πλευρα (βλεπε σχεδιο 6.1 & 6.2).
14. Αφου εχετε σχηματισει δυο διπλωμενες πλευρες, διπλωστε την μια πανω στην αλλη σαν να κλεινατε ενα βιβλιο (βλεπε σχεδιο 7.1 & 7.2).
15. Διπλωστε τις δυο ακρες στη μεση (βλεπε σχεδιο 8).
16. Διπλωστε το ενα επανω στο αλλο, σα να κλεινατε ενα βιβλιο και συμπιεστε την επενδυση (βλεπε σχεδιο 9).
17. Αποθηκευστε την επενδυση και τα εξαρτηματα σε στεγνο αποθηκευτικο χωρο, ελεγχομενης θερμοκρασιας μεταξυ 32 βαθμων Φαρεναιτ (0 βαθμων Κελσιου) και 104 βαθμων Φαρεναιτ (40 βαθμων Κελσιου).
18. Το κουτι της συσκευασιας μπορει να χρησιμοποιηθει για την αποθηκευση.

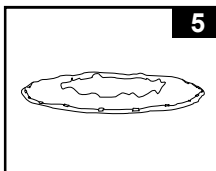

5

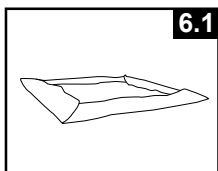

6.1

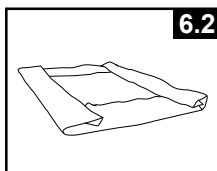

6.2

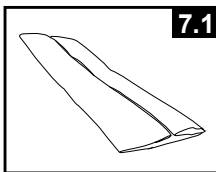

7.1

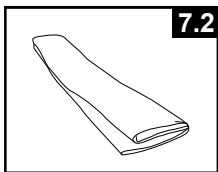

7.2

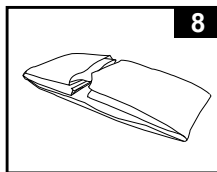

8

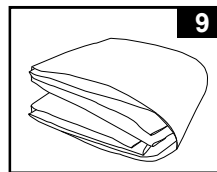

9

## ΠΡΟΕΤΟΙΜΑΣΙΕΣ ΕΝ ΟΨΕΙ ΧΕΙΜΩΝΑ

### Ετοιμάστε την Πισίνα τυπου Πανω απο το Εδαφος για το χειμωνα

Η πισίνα σας μπορεί να αδειασει ευκολα και να αποθηκευθει σε ασφαλές χωρο κατα τη διάρκεια του χειμωνα. Θα πρέπει να αδειάσετε την πισίνα, να την αποσυναρμολογήσετε και να την αποθηκεύσετε, όταν η θερμοκρασία πέφτει κάτω από τους 5 βαθμούς Κελσίου (41 βαθμούς Φαρενάιτ), έτσι ώστε να αποφευχθούν οι ζημιές στην πισίνα και τα εξαρτήματά της, λόγω παγετού. Ο παγετός μπορεί να προκαλέσει καταστροφή της επένδυσης και ξαφνική κατάρρευση της πισίνας. Ανατρεξτε στο κεφαλαίο “Πως να Αδειάσετε την Πισίνα Σας”.

Εάν η θερμοκρασία στην περιοχή σας δεν πέφτει κάτω από τους 5 βαθμούς Κελσίου (41 βαθμούς Φαρενάιτ) και προτιμήσετε να αφήσετε την πισίνα έξω, προετοιμάστε την ως εξής:

1. Καθαρίστε καλά το νερο της πισίνας (Σε περιπτωση Πισίνας Ευκολης Εγκαταστασης η Πισίνας Οβαλ Πλαισιου, βεβαιωθείτε οτι ο ανω δακτυλιος εχει φουσκωθεί σωστα).
2. Αφαιρέστε το μακτρο (εαν υπαρχει) η τυχον αλλα εξαρτηματα που εχουν επισυναφθει στο σπειροειδη συνδεσμο του φίλτρου. Εαν ειναι απαιρητο, αντικαταστηστε το πλεγμα του φίλτρου. Βεβαιωθείτε οτι ολα τα εξαρτηματα ειναι καθαρα και στεγνα προτου τα αποθηκευσετε.
3. Ευνδεστε το συναρτησμο Εισοδου και Εξοδου απο το εσωτερικο της πισίνας με την παρεχομενη υποδοχη (μεγεθη 16' και κατω). Κλειστε τη Βαλβιδα Εμβολεα Εισοδου και Εξοδου (μεγεθη 17' και πανω).
4. Αφαιρέστε τη σκαλα (εαν υπαρχει) και αποθηκευστε τη σε ασφαλές χωρο. Βεβαιωθείτε οτι η σκαλα εχει στεγνώσει καλά πριν την αποθηκευση.
5. Αφαιρέστε τους ευκαμπτους σωληνες που συνδεουν την αντλια και το φίλτρο στην πισίνα.
6. Προσθεστε καταλληλα χημικα για συντηρηση κατα τη διάρκεια του χειμωνα. Συμβουλευθειτε τον τοπικο αντιπροσωπο της πισίνας, καθως οι διαφορετικες περιοχες διαφερουν σε μεγαλο βαθμο.
7. Καλυπτε την πισίνα με το καλυμμα πισίνας. **ΣΗΜΑΝΤΙΚΟ: ΤΟ ΚΑΛΥΜΜΑ ΠΙΣΙΝΑΣ ΔΕΝ ΕΙΝΑΙ ΚΑΛΥΜΜΑ ΑΣΦΑΛΕΙΑΣ.**
8. Καθαρίστε και αποστραγγιστε την αντλια, το εσωτερικο του φίλτρου και τους ευκαμπτους σωληνες. Αφαιρέστε και απορριψτε τις παλιες κεφαλες φίλτρου (εχετε διαθεσιμη μια ανταλλακτικη κεφαλη για την επομενη σεζον).
9. Φερετε την αντλια και τα εξαρτηματα του φίλτρου σε εσωτερικο χωρο και αποθηκευστε τα σε ασφαλές και στεγνο σημειο, κατα προτιμηση 32 βαθμων Φαρεναιτ (0 βαθμων Κελσιου) και 104 βαθμων Φαρεναιτ (40 βαθμων Κελσιου).

## ΓΕΝΙΚΕΣ ΟΔΗΓΙΕΣ ΑΣΦΑΛΕΙΑΣ

Οι δραστηριότητες στο νερο ειναι εξισου χαρουμενες και θεραπευτικες. Ωστοσο, εγκυμονου κινδουνοι τραυματισμου και θανατου. Για να μειωσετε τον βαθμο κινδυνου για τραυματισμο, διαβαστε και ακολουθηστε ολες τις οδηγιες και προειδοποιησεις του προιοντος, της συσκευασιας και των ειδικων φυλλαδιων μεσα στη συσκευασια. Μην ξεχνατε ομως, πως οι προειδοποιησεις για το προιον, οι οδηγιες και οι κανονισμοι ασφαλειας, καλυπτουν μονο μερικους απο τους συνηθισμενους κινδυνους που σχετιζονται με τις δραστηριότητες στο νερο και δεν καλυπτουν πλες τις περιπτωσης κινδυνου.

Για περαιτερω προφυλαξεις, εξοικειωθείτε με τις παρακατω γενικες οδηγιες, καθως και με οδηγιες που παρεχονται απο εθνικους οργανισμους ασφαλειας:

- Απαιτηστε συνεχη επιβλεψη. Ένας αρμόδιος ενήλικας θα πρέπει να οριστεί ως «ναυαγοσώστης» ή επιβλέπων, ειδικά όταν τα παιδιά βρίσκονται μέσα ή γύρω από την πισίνα.
- Μαθετε κολυμπι.
- Μαθετε να παρεχετε τεχνητη αναπνοη και πρωτες βοηθειες.
- Ενημερωστε οποιονδηποτε επιβλεπει τα παιδια σας για τους πιθανους κινδυνους στην πισίνα και για την χρηση μετρων προστασιας οπως ασφαλισμενες πορτες, εμποδια κτλ.
- Εκπαιδευστε τα παιδια για το τι πρεπει να κανουν σε περιπτωση αναγκης.
- Παντοτε χρησιμοποιοηστε την κοινή λογική και καλή κρίση όταν απολαμβάνετε οποιαδήποτε δραστηριότητα στο νερο.
- Επιβλεψτε, επιβλεψτε, επιβλεψτε.

## ΠΕΡΙΟΡΙΣΜΕΝΗ ΕΓΓΥΗΣΗ

Η πισίνα έχει κατασκευαστεί χρησιμοποιώντας υλικά εξαιρετικής ποιότητας από εξειδικευμένο εργατικό δυναμικό. Όλα τα προϊόντα Intex έχουν επιθεωρηθεί λεπτομερώς και όταν αποχωρούν από το εργοστάσιο έχουν πιστοποιηθεί ότι δεν είναι ελαττωματικά. Η Περιορισμένη Εγγύηση ισχύει μόνο για την Πισίνα.

Η παρούσα περιορισμένη εγγύηση λειτουργεί συμπληρωματικά, όχι ως υποκατάστατο των νόμιμων σας δικαιωμάτων σας και ένδικων μέσων. Σε περίπτωση που η παρούσα εγγύηση είναι ασύμβατη με τα νόμιμα δικαιώματά σας, τα δικαιώματά σας υπερισχύουν της εγγύησης. Για παράδειγμα, η νομοθεσία για τους καταναλωτές στη Ευρωπαϊκή Ένωση σας παρέχει αποκλειστικά δικαιώματα εγγύησης, επιπλέον της κάλυψης που σας παρέχει η παρούσα περιορισμένη εγγύηση. Για περισσότερες πληροφορίες, σχετικά με τη νομοθεσία για τους καταναλωτές στην ΕΕ, μπορείτε να επισκεφθείτε το δικτυακό τόπο του Ευρωπαϊκού Κέντρου Καταναλωτών στη διεύθυνση: [http://ec.europa.eu/consumers/ecc/contact\\_en/htm](http://ec.europa.eu/consumers/ecc/contact_en/htm).

Οι διατάξεις της παρούσας Περιορισμένης Εγγύησης ισχύουν μόνο για τον αρχικό αγοραστή και δεν είναι μεταβιβάσιμες. Η παρούσα Περιορισμένη Εγγύηση ισχύει για το χρονικό διάστημα που αναγράφεται κάτω από την αρχική αγορά λιανικής. Φυλάξτε την απόδειξη με αυτό το εγχειρίδιο, καθώς αποτελεί αποδεικτικό της αγοράς και πρέπει να συνοδεύει τυχόν αξιώσεις εγγύησης. Σε διαφορετική περίπτωση η Περιορισμένη Εγγύηση χάνει την ισχύ της.

Εγγύηση επένδυσης πισίνας και σκελετού – 1 χρόνος

Σε περίπτωση που εντοπίσετε κάποιο ελάττωμα, κατά τη διάρκεια της περιόδου Πισίνες INTEX της εγγύησης, παρακαλείσθε να επικοινωνήσετε με το αντίστοιχο Κέντρο Σέρβις της Intex, το οποίο περιλαμβάνεται στο ξεχωριστό φυλλάδιο «Εξουσιοδοτημένα Κέντρα Σέρβις». Εφόσον το είδος επιστραφεί, σύμφωνα με τις οδηγίες του Κέντρου Σέρβις της Intex, το Κέντρο Σέρβις θα το επιθεωρήσει για να διαπιστώσει την ισχύ της απαίτησης. Εφόσον το είδος καλύπτεται από τις διατάξεις της εγγύησης, αυτό θα επισκευαστεί ή θα αντικατασταθεί, με όμοιο ήσυμβατό είδος (υπόκειται στη διακριτική ευχέρεια της Intex) χωρίς χρέωση για εσάς.

Εκτός από την παρούσα εγγύηση και άλλα νόμιμα δικαιώματα που ισχύουν στη χώρα σας, δεν υφίστανται άλλες έμμεσες εγγυήσεις. Στο μέτρο που είναι πιθανό στη χώρα σας, η Intex δεν μπορεί να θεωρηθεί σε καμία υπόλογη απέναντι σε εσάς ή σε τρίτους για άμεσες ή έμμεσες συνέπειες που προκύπτουν από τη χρήση του/της Πισίνες INTEX, ή από ενέργειες των συνεργατών και υπαλλήλων της Intex (συμπεριλαμβανομένης της κατασκευής του προϊόντος). Ορισμένες χώρες ή δικαιοδοσίες δεν επιτρέπουν την εξαίρεση ή τον περιορισμό συμπτωματικών ή παρεπόμενων ζημιών, έτσι ο παραπάνω περιορισμός ενδέχεται να μην ισχύει για εσάς.

Σας παρακαλούμε να λάβετε υπόψη σας πως η παρούσα περιορισμένη εγγύηση δεν ισχύει στις ακόλουθες περιπτώσεις:

- Εάν το Πισίνες INTEX υπόκειται σε αμέλεια, ακατάλληλη χρήση ή εφαρμογή, ατύχημα, ακατάλληλη λειτουργία, ακατάλληλη συντήρηση ή αποθήκευση.
- Εάν η πισίνα της Intex υπόκειται σε ζημιά υπό συνθήκες που δεν εμπίπτουν στον έλεγχο της Intex, συμπεριλαμβανομένων, ωστόσο μη περιορισμένων σε τρυπήματα, σκισίματα, διάβρωση, τυπική φθορά, ρήξη και βλάβη που προκαλείται από την έκθεση σε φωτιά, πλημμύρα, παγετό, βροχή ή άλλες εξωτερικές περιβαλλοντικές δυνάμεις.
- Για τμήματα και εξαρτήματα που δεν πωλούνται από την Intex, και/ή.
- Για μη εξουσιοδοτημένες τροποποιήσεις, επισκευές ή αποσυναρμολόγηση του/της Πισίνες INTEX από οποιονδήποτε άλλον εκτός από το προσωπικό του Κέντρου Εξυπηρέτησης της Intex.

Οι δαπάνες που σχετίζονται με απώλεια υδάτων από την πισίνα, χημικά προϊόντα ή πρόκληση ζημιών από νερό δεν καλύπτονται από την παρούσα εγγύηση. Η παρούσα εγγύηση δεν καλύπτει τραυματισμούς ή ζημιές σε περιουσίες ή άτομα.

Διαβάστε προσεκτικά το εγχειρίδιο χρήστη και τηρείτε τις οδηγίες ορθής χρήσης και συντήρησης της Πισίνες INTEX. Επιθεωρείτε πάντοτε το προϊόν, πριν από τη χρήση. Η Περιορισμένη Εγγύηση ενδέχεται να ακυρωθεί, εάν δεν τηρηθούν οι οδηγίες.